

JESOLO MAGICA

Responsabile:
No. ordine:
Ditta:
No. cliente:

Data: 09.07.2021
Redattore: Arch. Emiliano Granzotto

Indice

JESOLO MAGICA	
Copertina progetto	1
Indice	2
Lista pezzi lampade	6
AEC ILLUMINAZIONE SRL ITALO 1 0F3 STW 3.5-3M ITALO 1 0F3 STW 3.5-3M	
Scheda tecnica apparecchio	7
AEC ILLUMINAZIONE SRL ITALO 1 0F3 STW 3.5-2M ITALO 1 0F3 STW 3.5-2M	
Scheda tecnica apparecchio	8
AEC ILLUMINAZIONE SRL ITALO 1 0F3 STW 3.5-1M ITALO 1 0F3 STW 3.5-1M	
Scheda tecnica apparecchio	9
AEC ILLUMINAZIONE SRL ITALO 1 0F3 STE-M 4.50-1M-3k ITALO 1 0F3 STE-...	
Scheda tecnica apparecchio	10
AEC ILLUMINAZIONE SRL ITALO 1 0F3 STE-M 4.5-2M-3k ITALO 1 0F3 STE-M...	
Scheda tecnica apparecchio	11
AEC ILLUMINAZIONE SRL ITALO 1 0F2H1 STU-M 4.5-4M-3k ITALO 1 0F2H1 S...	
Scheda tecnica apparecchio	12
Parcheggio Nord	
Dati di pianificazione	13
Lista pezzi lampade	14
Lampade (planimetria)	15
Rendering colori sfalsati	16
Superfici esterne	
Elemento del pavimento 1	
Superficie 1	
Isolinee (E)	17
Isolinee (L)	18
Pista Ciclabile	
Dati di pianificazione	19
Lista pezzi lampade	20
Lampade (planimetria)	21
Rendering colori sfalsati	22
Superfici esterne	
Elemento del pavimento 1	
Superficie 1	
Isolinee (E)	23
Isolinee (L)	24
Parcheggio Ovest	
Dati di pianificazione	25
Lista pezzi lampade	26
Lampade (planimetria)	27
Rendering colori sfalsati	28
Superfici esterne	
Elemento del pavimento 1	
Superficie 1	
Isolinee (E)	29
Isolinee (L)	30
corsia tipo Parcheggio Nord	
Dati di pianificazione	31
Lista pezzi lampade	32
Lampade (planimetria)	33
Rendering colori sfalsati	34
Superfici esterne	
Elemento del pavimento 1	
Superficie 1	

Redattore Arch. Emiliano Granzotto
 Telefono
 Fax
 e-Mail

Indice

Isolinee (E)	35
Isolinee (L)	36
corsia tipo Parcheggio Ovest	
Dati di pianificazione	37
Lista pezzi lampade	38
Lampade (planimetria)	39
Rendering colori sfalsati	40
Superfici esterne	
Elemento del pavimento 1	
Superficie 1	
Isolinee (E)	41
Isolinee (L)	42
Parcheggio Sud	
Dati di pianificazione	43
Lista pezzi lampade	44
Lampade (planimetria)	45
Rendering colori sfalsati	46
Superfici esterne	
Elemento del pavimento 1	
Superficie 1	
Isolinee (E)	47
Isolinee (L)	48
corsia tipo Parcheggio Sud	
Dati di pianificazione	49
Lista pezzi lampade	50
Lampade (planimetria)	51
Rendering colori sfalsati	52
Superfici esterne	
Elemento del pavimento 1	
Superficie 1	
Isolinee (E)	53
Isolinee (L)	54
Parcheggio Est	
Dati di pianificazione	55
Lista pezzi lampade	56
Lampade (planimetria)	57
Rendering colori sfalsati	58
Superfici esterne	
Elemento del pavimento 1	
Superficie 1	
Isolinee (E)	59
Isolinee (L)	60
parcheggio retro	
Dati di pianificazione	61
Lista pezzi lampade	62
Lampade (planimetria)	63
Rendering colori sfalsati	64
Superfici esterne	
Elemento del pavimento 1	
Superficie 1	
Isolinee (E)	65
Isolinee (L)	66
strada interna via Roma Dx-Provinciale	
Dati di pianificazione	67

Redattore Arch. Emiliano Granzotto
 Telefono
 Fax
 e-Mail

Indice

Lista pezzi lampade	68
Planimetria	69
Rendering colori sfalsati	70
Superfici esterne	
Elemento del pavimento 1	
Superficie 1	
Isolinee (E)	71
Isolinee (L)	72
Zona di conflitto incrocio via Roma	
Dati di pianificazione	73
Lista pezzi lampade	74
Planimetria	75
Rendering colori sfalsati	76
Superfici esterne	
Elemento del pavimento 1	
Superficie 1	
Isolinee (E)	77
Isolinee (L)	78
Zona di conflitto incrocio Provinciale	
Dati di pianificazione	79
Lista pezzi lampade	80
Lampade (planimetria)	81
Rendering colori sfalsati	82
Superfici esterne	
Elemento del pavimento 1	
Superficie 1	
Isolinee (E)	83
Isolinee (L)	84
Zona di conflitto incrocio interno	
Dati di pianificazione	85
Lista pezzi lampade	86
Lampade (planimetria)	87
Rendering colori sfalsati	88
Superfici esterne	
Elemento del pavimento 1	
Superficie 1	
Isolinee (E)	89
Isolinee (L)	90
Zona di conflitto attraversamento pedonale	
Dati di pianificazione	91
Lista pezzi lampade	92
Lampade (planimetria)	93
Rendering colori sfalsati	94
Superfici esterne	
Elemento del pavimento 1	
Superficie 1	
Isolinee (E)	95
Isolinee (L)	96
Zona di conflitto ingresso-uscita merci	
Dati di pianificazione	97
Lista pezzi lampade	98
Lampade (planimetria)	99
Rendering colori sfalsati	100
Superfici esterne	



Redattore Arch. Emiliano Granzotto
Telefono
Fax
e-Mail

Indice

Elemento del pavimento 1	
Superficie 1	
Isolinee (E)	101
Isolinee (L)	102
INQUINAMENTO DA PARK RETRO	
Dati di pianificazione	103
Lista pezzi lampade	104
Superfici esterne	
Elemento del pavimento 1	
Superficie 1	
Isolinee (E)	105
INQUINAMENTO DA STRADA INTERNA	
Dati di pianificazione	106
Lista pezzi lampade	107
INQUINAMENTO DA PARCHEGGIO NORD	
Dati di pianificazione	108
Lista pezzi lampade	109
Rendering 3D	110

Redattore Arch. Emiliano Granzotto
Telefono
Fax
e-Mail

JESOLO MAGICA / Lista pezzi lampade

628 Pezzo AEC ILLUMINAZIONE SRL ITALO 1 0F3 STW
3.5-1M ITALO 1 0F3 STW 3.5-1M
Articolo No.: ITALO 1 0F3 STW 3.5-1M
Flusso luminoso (Lampada): 2430 lm
Flusso luminoso (Lampadine): 2430 lm
Potenza lampade: 21.5 W
Classificazione lampade secondo CIE: 100
CIE Flux Code: 38 76 97 100 100
Dotazione: 1 x L-IT1-0F3-3000-525-1M-70-25
(Fattore di correzione 1.000).

Per un'immagine della
lampada consultare il
nostro catalogo
lampade.

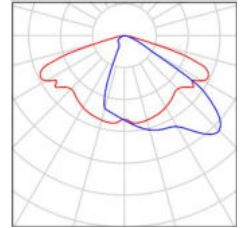

36 Pezzo AEC ILLUMINAZIONE SRL ITALO 1 0F3 STW
3.5-2M ITALO 1 0F3 STW 3.5-2M
Articolo No.: ITALO 1 0F3 STW 3.5-2M
Flusso luminoso (Lampada): 4800 lm
Flusso luminoso (Lampadine): 4800 lm
Potenza lampade: 39.0 W
Classificazione lampade secondo CIE: 100
CIE Flux Code: 38 76 97 100 100
Dotazione: 1 x L-IT1-0F3-3000-525-2M-70-25
(Fattore di correzione 1.000).

Per un'immagine della
lampada consultare il
nostro catalogo
lampade.

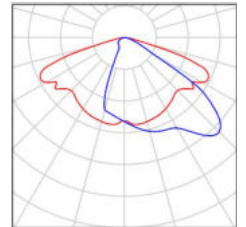



Redattore Arch. Emiliano Granzotto
Telefono
Fax
e-Mail

AEC ILLUMINAZIONE SRL ITALO 1 0F3 STW 3.5-3M ITALO 1 0F3 STW 3.5-3M / Scheda tecnica apparecchio

Per un'immagine della lampada consultare il nostro catalogo lampade.

Emissione luminosa 1:

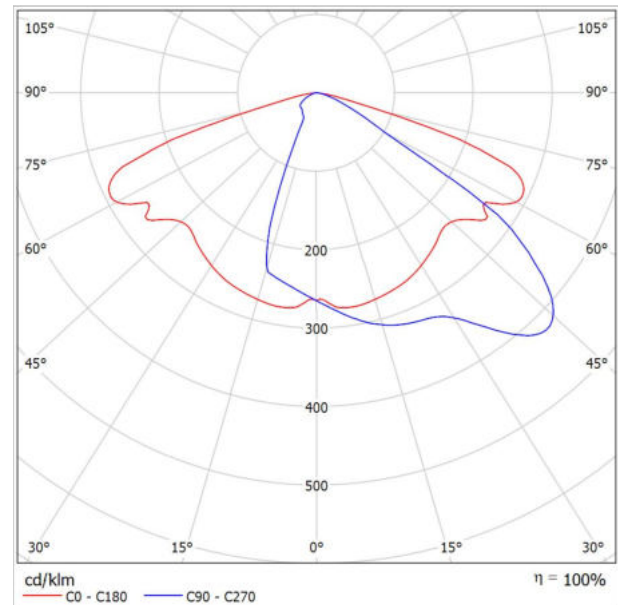

Classificazione lampade secondo CIE: 100
CIE Flux Code: 38 76 97 100 100

A causa dell'assenza di simmetria, per questa lampada non è possibile rappresentare la tabella UGR.



Redattore Arch. Emiliano Granzotto
Telefono
Fax
e-Mail

AEC ILLUMINAZIONE SRL ITALO 1 0F3 STW 3.5-2M ITALO 1 0F3 STW 3.5-2M / Scheda tecnica apparecchio

Per un'immagine della lampada consultare il nostro catalogo lampade.

Emissione luminosa 1:

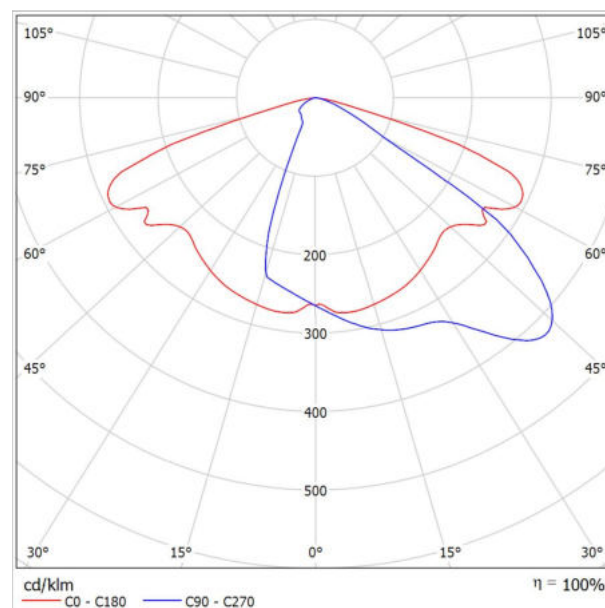

Classificazione lampade secondo CIE: 100
CIE Flux Code: 38 76 97 100 100

A causa dell'assenza di simmetria, per questa lampada non è possibile rappresentare la tabella UGR.



Redattore Arch. Emiliano Granzotto
Telefono
Fax
e-Mail

AEC ILLUMINAZIONE SRL ITALO 1 0F3 STW 3.5-1M ITALO 1 0F3 STW 3.5-1M / Scheda tecnica apparecchio

Per un'immagine della lampada consultare il nostro catalogo lampade.

Emissione luminosa 1:

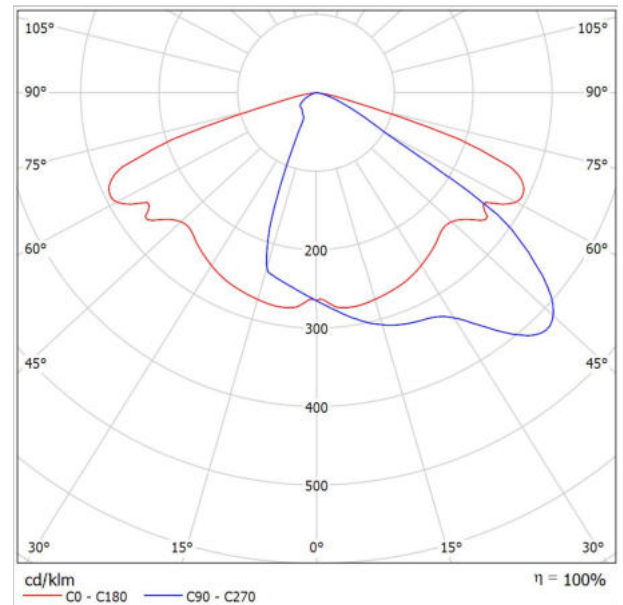

Classificazione lampade secondo CIE: 100
CIE Flux Code: 38 76 97 100 100

A causa dell'assenza di simmetria, per questa lampada non è possibile rappresentare la tabella UGR.



Redattore Arch. Emiliano Granzotto
 Telefono
 Fax
 e-Mail

AEC ILLUMINAZIONE SRL ITALO 1 0F3 STE-M 4.50-1M-3k ITALO 1 0F3 STE-M 4.50-1M-3k / Scheda tecnica apparecchio

Per un'immagine della lampada consultare il nostro catalogo lampade.

Emissione luminosa 1:

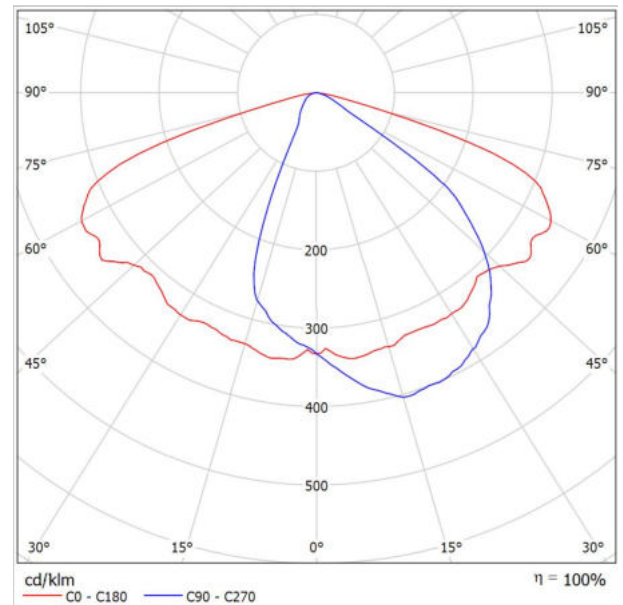

Classificazione lampade secondo CIE: 100
 CIE Flux Code: 46 80 98 100 100

A causa dell'assenza di simmetria, per questa lampada non è possibile rappresentare la tabella UGR.



Redattore Arch. Emiliano Granzotto
Telefono
Fax
e-Mail

AEC ILLUMINAZIONE SRL ITALO 1 0F3 STE-M 4.5-2M-3k ITALO 1 0F3 STE-M 4.5-2M-3k / Scheda tecnica apparecchio

Per un'immagine della lampada consultare il nostro catalogo lampade.

Emissione luminosa 1:

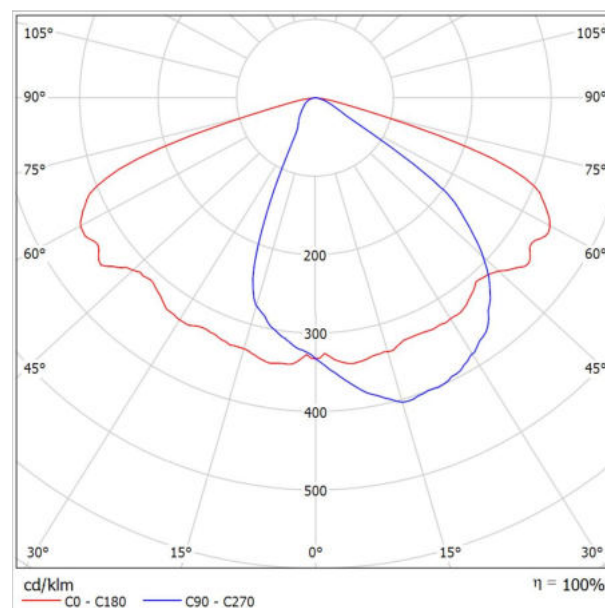

Classificazione lampade secondo CIE: 100
CIE Flux Code: 46 80 98 100 100

A causa dell'assenza di simmetria, per questa lampada non è possibile rappresentare la tabella UGR.



Redattore Arch. Emiliano Granzotto
 Telefono
 Fax
 e-Mail

AEC ILLUMINAZIONE SRL ITALO 1 0F2H1 STU-M 4.5-4M-3k ITALO 1 0F2H1 STU-M 4.5-4M-3k / Scheda tecnica apparecchio

Emissione luminosa 1:

Per un'immagine della lampada consultare il nostro catalogo lampade.

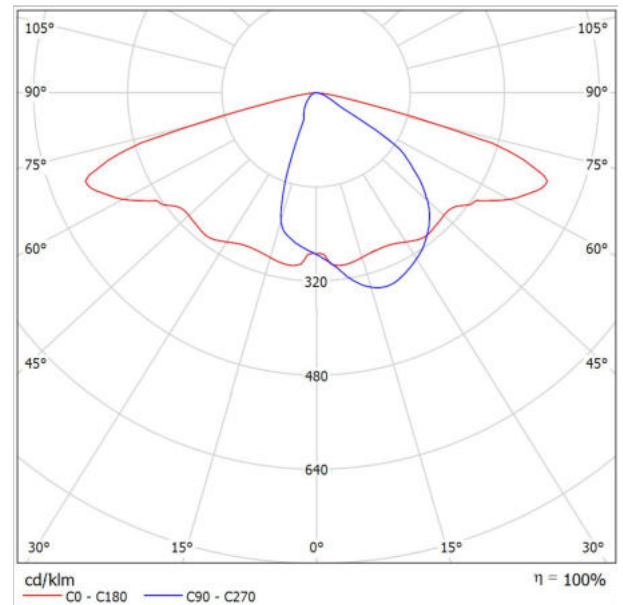

Classificazione lampade secondo CIE: 100
 CIE Flux Code: 39 71 96 100 100

A causa dell'assenza di simmetria, per questa lampada non è possibile rappresentare la tabella UGR.



Redattore Arch. Emiliano Granzotto
 Telefono
 Fax
 e-Mail

Parcaggio Nord / Dati di pianificazione

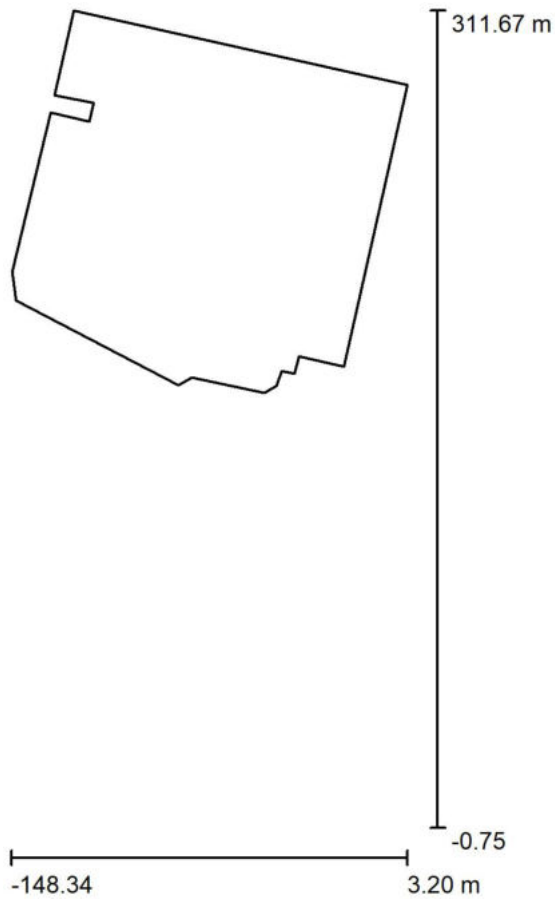

Fattore di manutenzione: 0.90, ULR (Upward Light Ratio): 0.0%

Scala 1:2896

Distinta lampade

No.	Pezzo	Denominazione (Fattore di correzione)	Φ (Lampada) [lm]	Φ (Lampadine) [lm]	P [W]
1	127	AEC ILLUMINAZIONE SRL ITALO 1 0F3 STW 3.5-1M ITALO 1 0F3 STW 3.5-1M (1.000)	2430	2430	21.5
Totale:			308602	308610	2730.5



Redattore Arch. Emiliano Granzotto
Telefono
Fax
e-Mail

Parcheggio Nord / Lista pezzi lampade

127 Pezzo AEC ILLUMINAZIONE SRL ITALO 1 0F3 STW
3.5-1M ITALO 1 0F3 STW 3.5-1M
Articolo No.: ITALO 1 0F3 STW 3.5-1M
Flusso luminoso (Lampada): 2430 lm
Flusso luminoso (Lampadine): 2430 lm
Potenza lampade: 21.5 W
Classificazione lampade secondo CIE: 100
CIE Flux Code: 38 76 97 100 100
Dotazione: 1 x L-IT1-0F3-3000-525-1M-70-25
(Fattore di correzione 1.000).

Per un'immagine della
lampada consultare il
nostro catalogo
lampade.

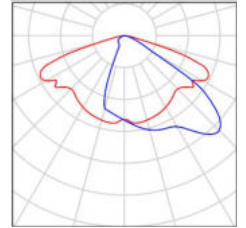



Redattore Arch. Emiliano Granzotto
 Telefono
 Fax
 e-Mail

Parcheggio Nord / Lampade (planimetria)

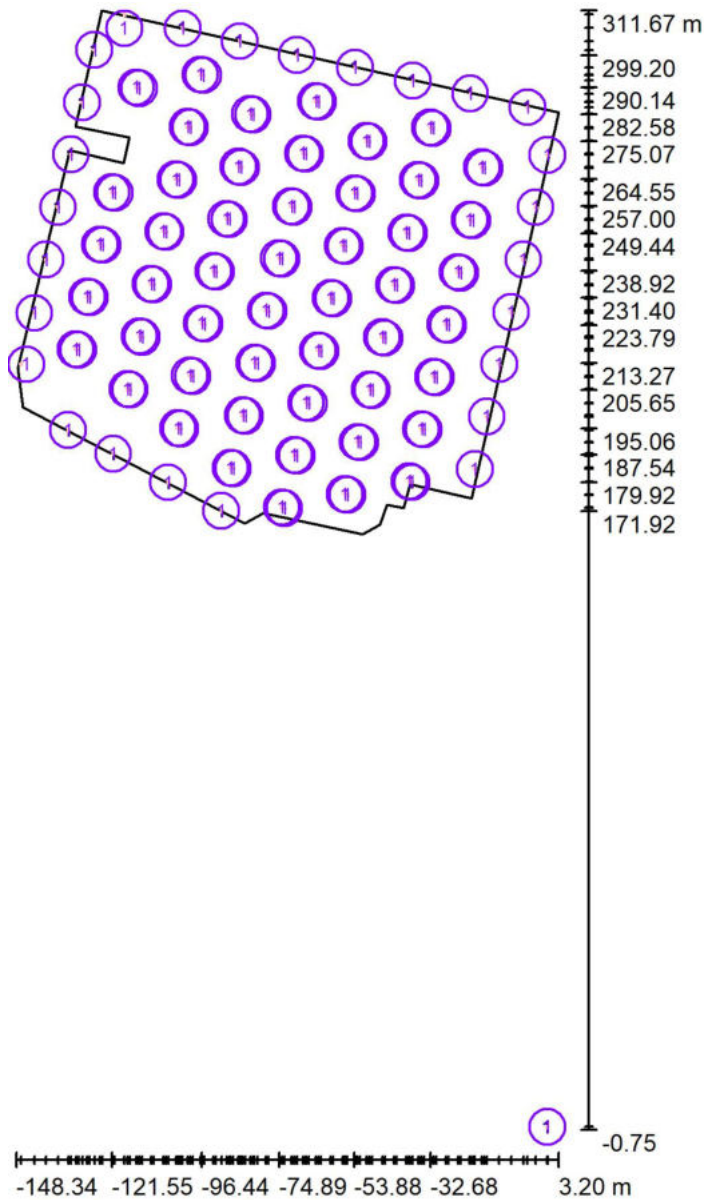

Scala 1 : 2113

Distinta lampade

No.	Pezzo	Denominazione
1	127	AEC ILLUMINAZIONE SRL ITALO 1 0F3 STW 3.5-1M ITALO 1 0F3 STW 3.5-1M



Redattore Arch. Emiliano Granzotto
Telefono
Fax
e-Mail

Parcheggio Nord / Rendering colori sfalsati

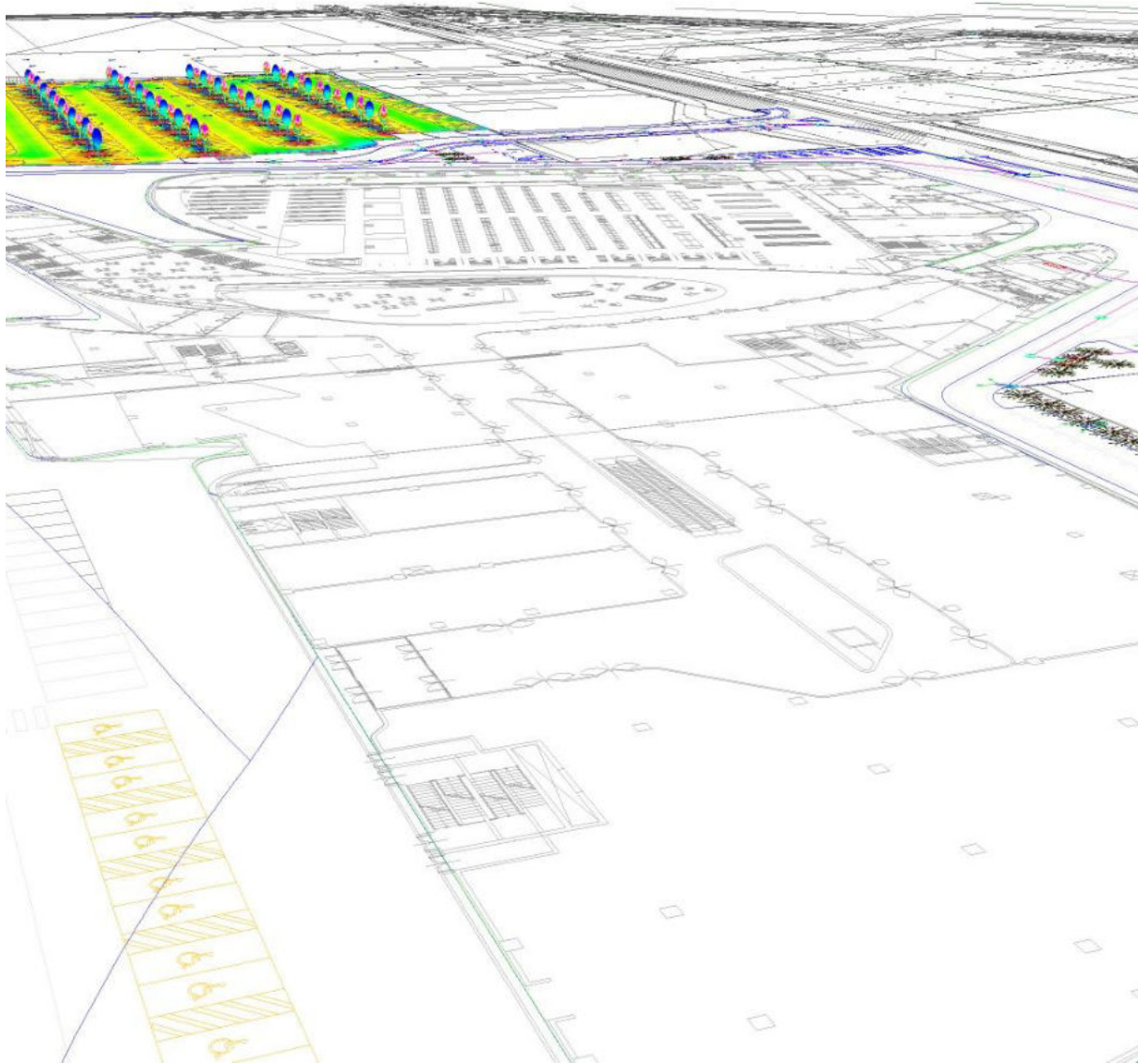

2 5 10 15 20 30 40 50 60 lx



Redattore Arch. Emiliano Granzotto
 Telefono
 Fax
 e-Mail

Parcheggio Nord / Elemento del pavimento 1 / Superficie 1 / Isolinee (E)

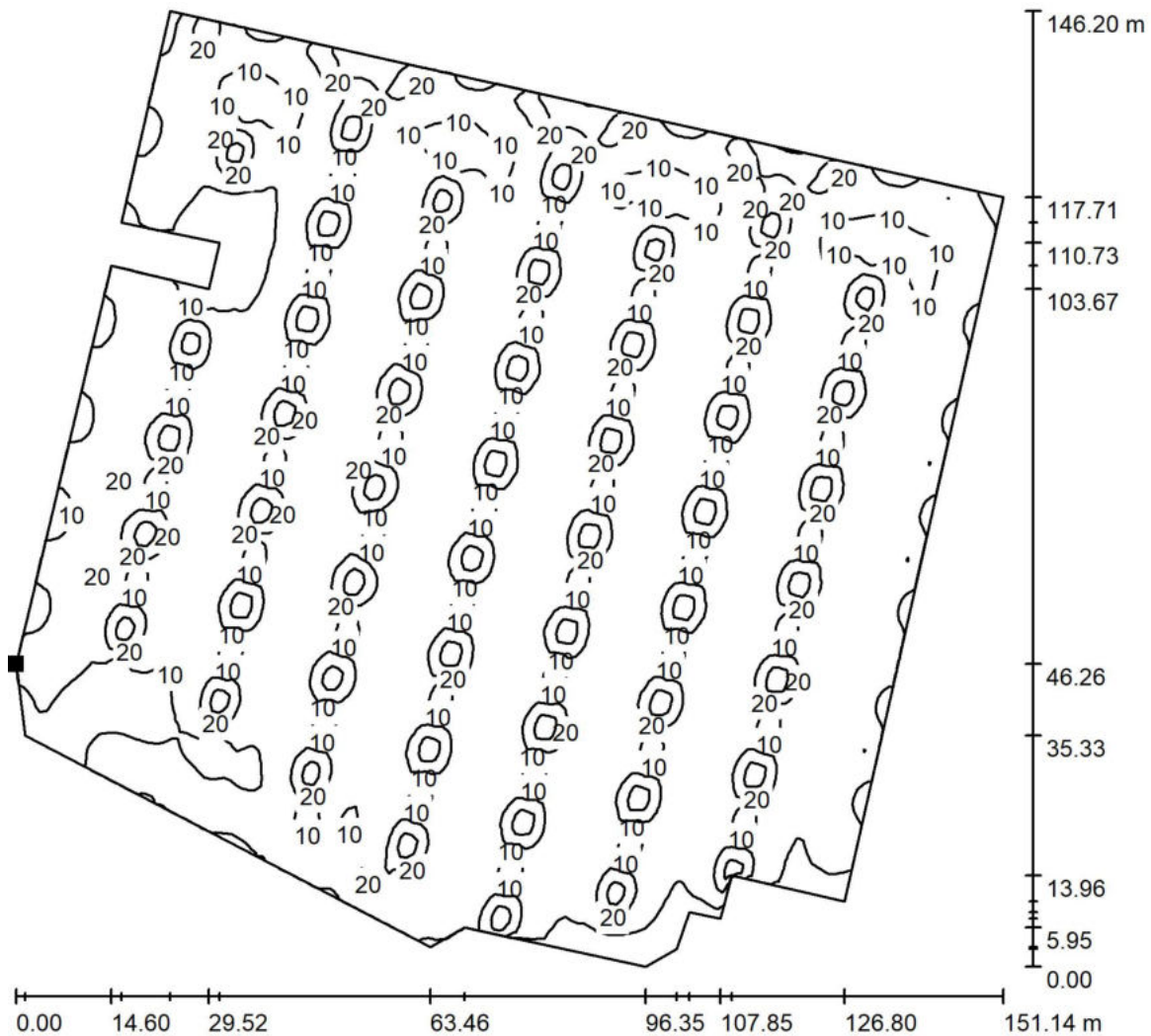

Valori in Lux, Scala 1 : 1144

Posizione della superficie nella
 scena esterna:
 Punto contrassegnato:
 (-147.944 m, 211.735 m, 0.000 m)

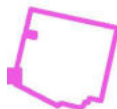

Reticolo: 128 x 128 Punti

E_m [lx]
15

E_{min} [lx]
0.33

E_{max} [lx]
36

E_{min} / E_m
0.021

E_{min} / E_{max}
0.009



Redattore Arch. Emiliano Granzotto
 Telefono
 Fax
 e-Mail

Parcheggio Nord / Elemento del pavimento 1 / Superficie 1 / Isolinee (L)

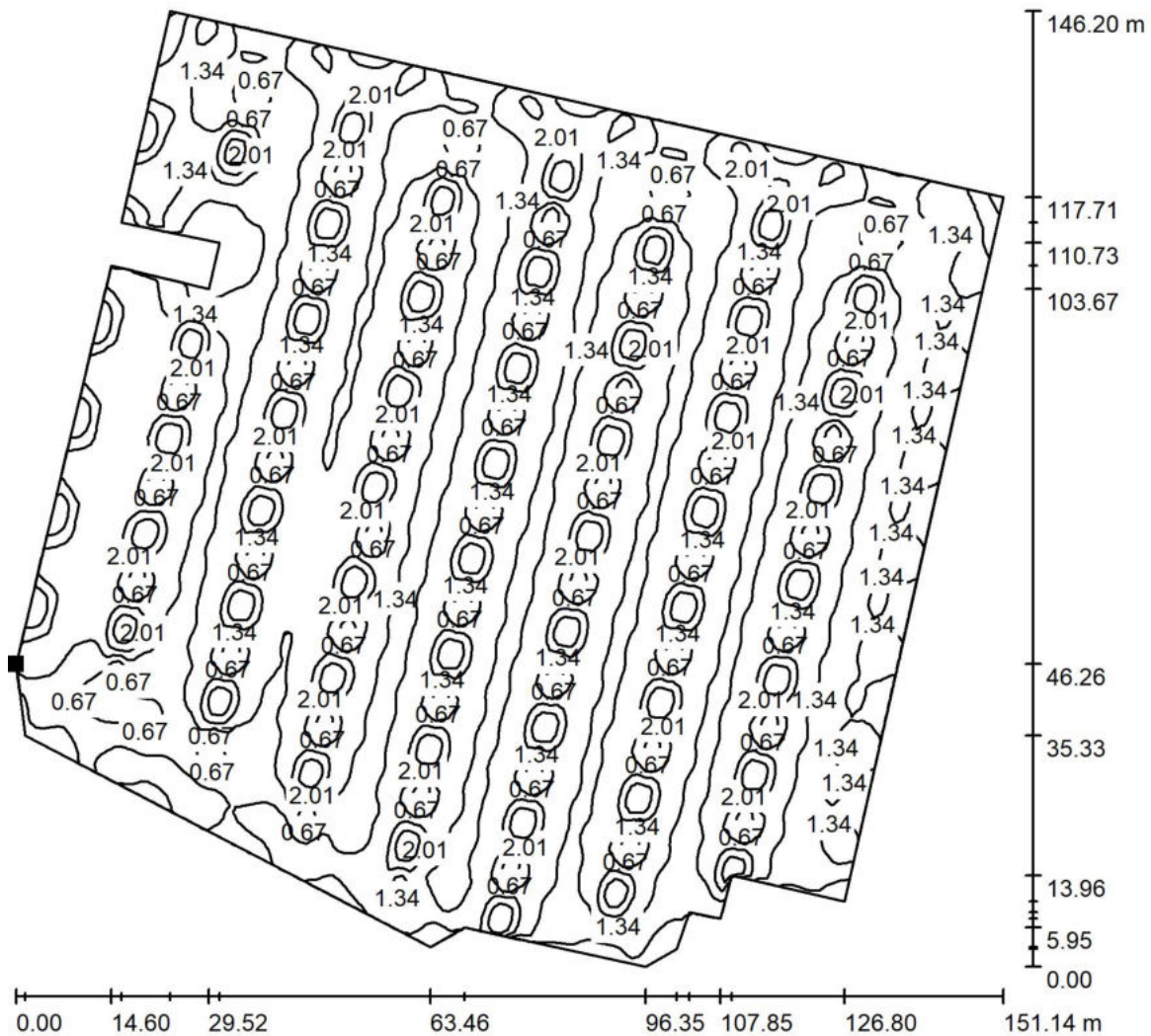

Valori in Candela/m², Scala 1 : 1144

Posizione della superficie nella
 scena esterna:
 Punto contrassegnato:
 (-147.944 m, 211.735 m, 0.000 m)



Reticolo: 128 x 128 Punti

L_m [cd/m²]
 1.48

L_{min} [cd/m²]
 0.03

L_{max} [cd/m²]
 3.39



Redattore Arch. Emiliano Granzotto
 Telefono
 Fax
 e-Mail

Pista Ciclabile / Dati di pianificazione

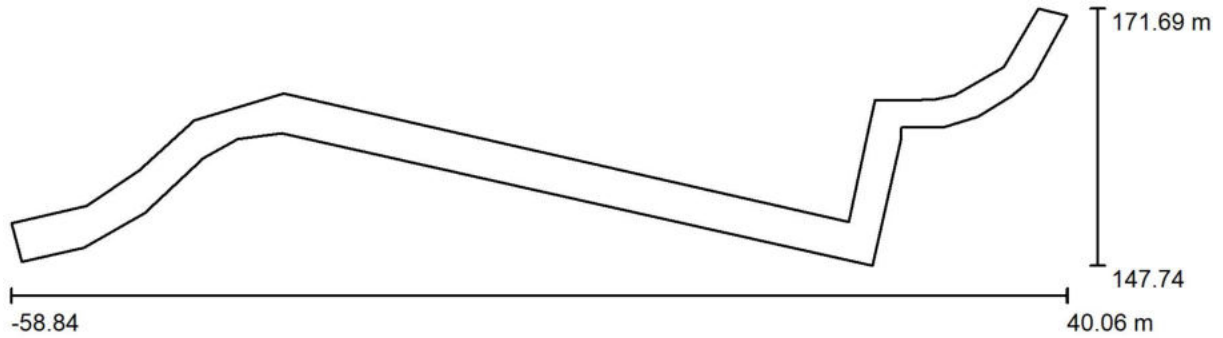

Fattore di manutenzione: 0.90, ULR (Upward Light Ratio): 0.0%

Scala 1:708

Distinta lampade

No.	Pezzo	Denominazione (Fattore di correzione)	Φ (Lampada) [lm]	Φ (Lampadine) [lm]	P [W]
1	9	AEC ILLUMINAZIONE SRL ITALO 1 0F3 STW 3.5-1M ITALO 1 0F3 STW 3.5-1M (1.000)	2430	2430	21.5
Totale:			21869	Totale: 21870	193.5



Redattore Arch. Emiliano Granzotto
Telefono
Fax
e-Mail

Pista Ciclabile / Lista pezzi lampade

9 Pezzo AEC ILLUMINAZIONE SRL ITALO 1 0F3 STW
3.5-1M ITALO 1 0F3 STW 3.5-1M
Articolo No.: ITALO 1 0F3 STW 3.5-1M
Flusso luminoso (Lampada): 2430 lm
Flusso luminoso (Lampadine): 2430 lm
Potenza lampade: 21.5 W
Classificazione lampade secondo CIE: 100
CIE Flux Code: 38 76 97 100 100
Dotazione: 1 x L-IT1-0F3-3000-525-1M-70-25
(Fattore di correzione 1.000).

Per un'immagine della
lampada consultare il
nostro catalogo
lampade.

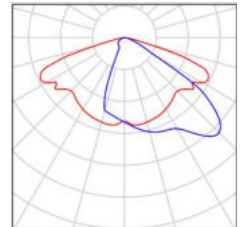



Redattore Arch. Emiliano Granzotto
 Telefono
 Fax
 e-Mail

Pista Ciclabile / Lampade (planimetria)

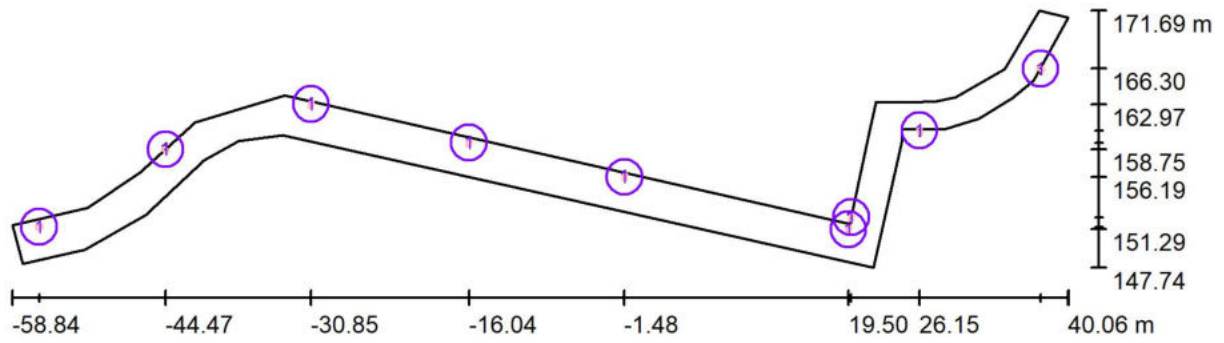

Scala 1 : 708

Distinta lampade

No.	Pezzo	Denominazione
1	9	AEC ILLUMINAZIONE SRL ITALO 1 0F3 STW 3.5-1M ITALO 1 0F3 STW 3.5-1M



Redattore Arch. Emiliano Granzotto
Telefono
Fax
e-Mail

Pista Ciclabile / Rendering colori sfalsati

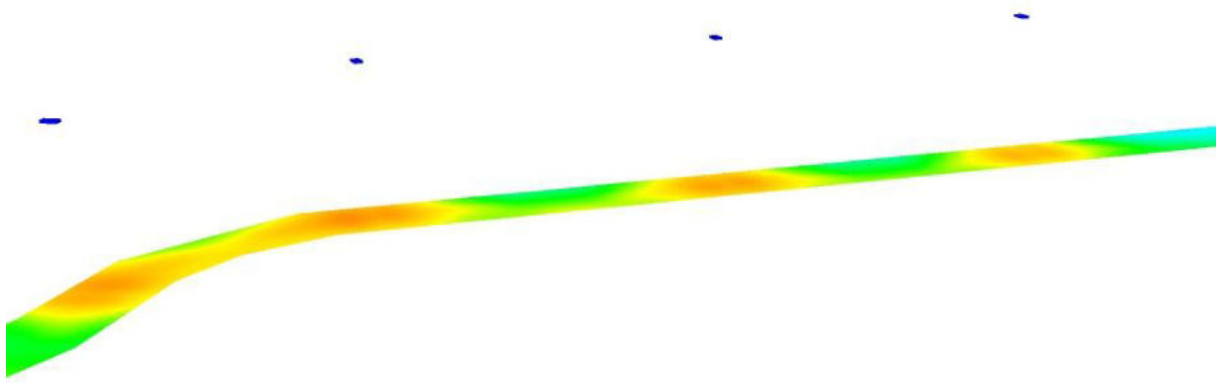

2 5 10 15 20 30 40 50 60 lx



Redattore Arch. Emiliano Granzotto
 Telefono
 Fax
 e-Mail

Pista Ciclabile / Elemento del pavimento 1 / Superficie 1 / Isolinee (E)

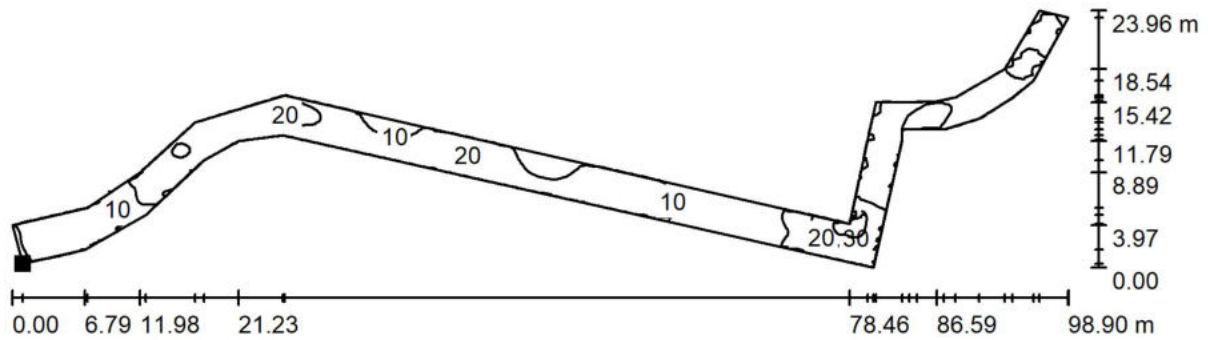

Valori in Lux, Scala 1 : 708

Posizione della superficie nella
 scena esterna:
 Punto contrassegnato:
 (-57.829 m, 148.056 m, 0.000 m)

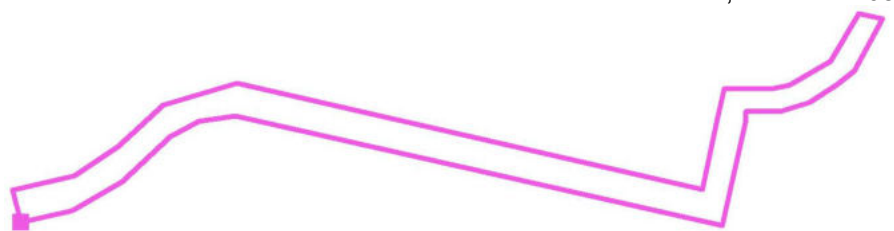

Reticolo: 128 x 128 Punti

E_m [lx]	E_{min} [lx]	E_{max} [lx]	E_{min} / E_m	E_{min} / E_{max}
15	4.59	33	0.307	0.141



Redattore Arch. Emiliano Granzotto
 Telefono
 Fax
 e-Mail

Pista Ciclabile / Elemento del pavimento 1 / Superficie 1 / Isoleee (L)

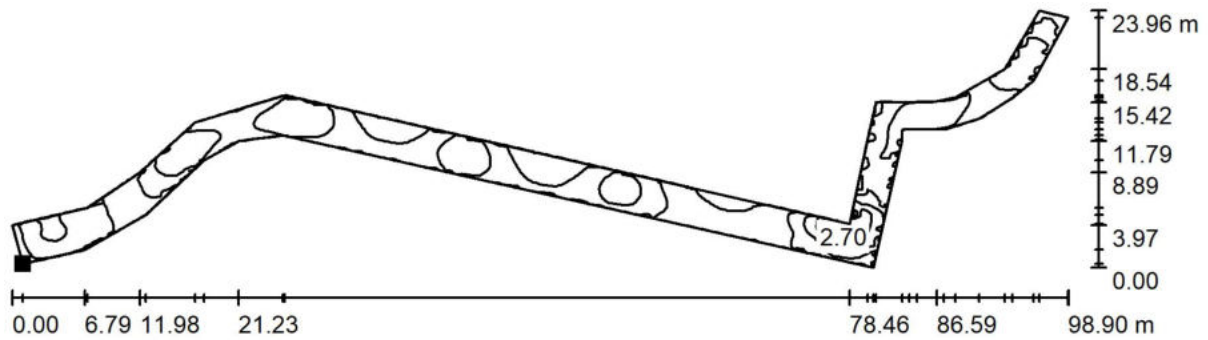

Valori in Candela/m², Scala 1 : 708

Posizione della superficie nella
 scena esterna:
 Punto contrassegnato:
 (-57.829 m, 148.056 m, 0.000 m)

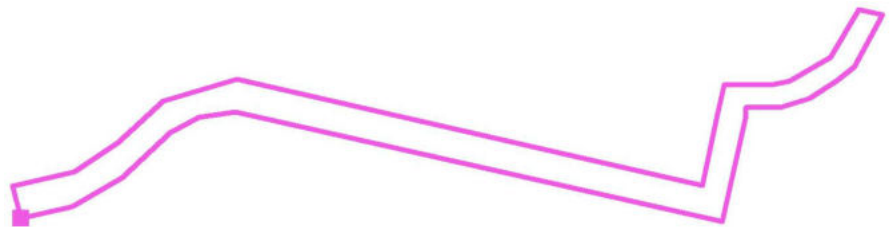

Reticolo: 128 x 128 Punti

L_m [cd/m²]
 1.43

L_{min} [cd/m²]
 0.44

L_{max} [cd/m²]
 3.11



Redattore Arch. Emiliano Granzotto
 Telefono
 Fax
 e-Mail

Parceggio Ovest / Dati di pianificazione

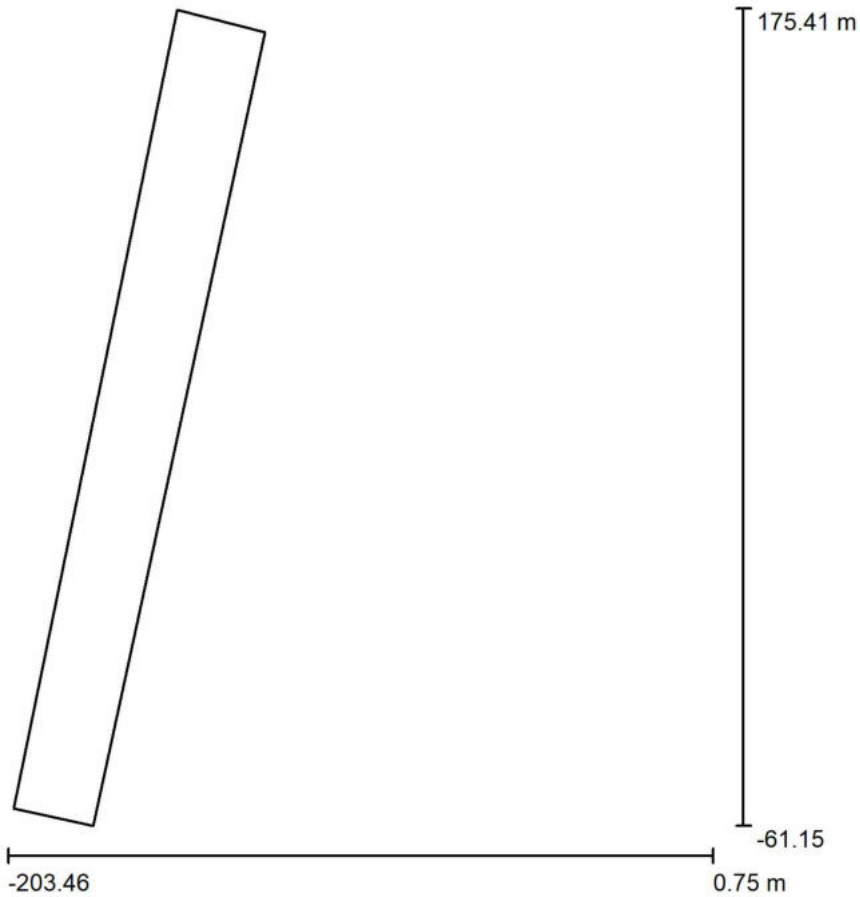

Fattore di manutenzione: 0.90, ULR (Upward Light Ratio): 0.0%

Scala 1:2193

Distinta lampade

No.	Pezzo	Denominazione (Fattore di correzione)	Φ (Lampada) [lm]	Φ (Lampadine) [lm]	P [W]
1	48	AEC ILLUMINAZIONE SRL ITALO 1 0F3 STW 3.5-1M ITALO 1 0F3 STW 3.5-1M (1.000)	2430	2430	21.5
Totale:			116637	Totale: 116640	1032.0



Redattore Arch. Emiliano Granzotto
Telefono
Fax
e-Mail

Parcheggio Ovest / Lista pezzi lampade

48 Pezzo AEC ILLUMINAZIONE SRL ITALO 1 0F3 STW
3.5-1M ITALO 1 0F3 STW 3.5-1M
Articolo No.: ITALO 1 0F3 STW 3.5-1M
Flusso luminoso (Lampada): 2430 lm
Flusso luminoso (Lampadine): 2430 lm
Potenza lampade: 21.5 W
Classificazione lampade secondo CIE: 100
CIE Flux Code: 38 76 97 100 100
Dotazione: 1 x L-IT1-0F3-3000-525-1M-70-25
(Fattore di correzione 1.000).

Per un'immagine della
lampada consultare il
nostro catalogo
lampade.

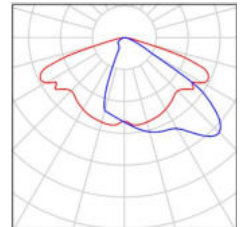



Redattore Arch. Emiliano Granzotto
 Telefono
 Fax
 e-Mail

Parcheggio Ovest / Lampade (planimetria)

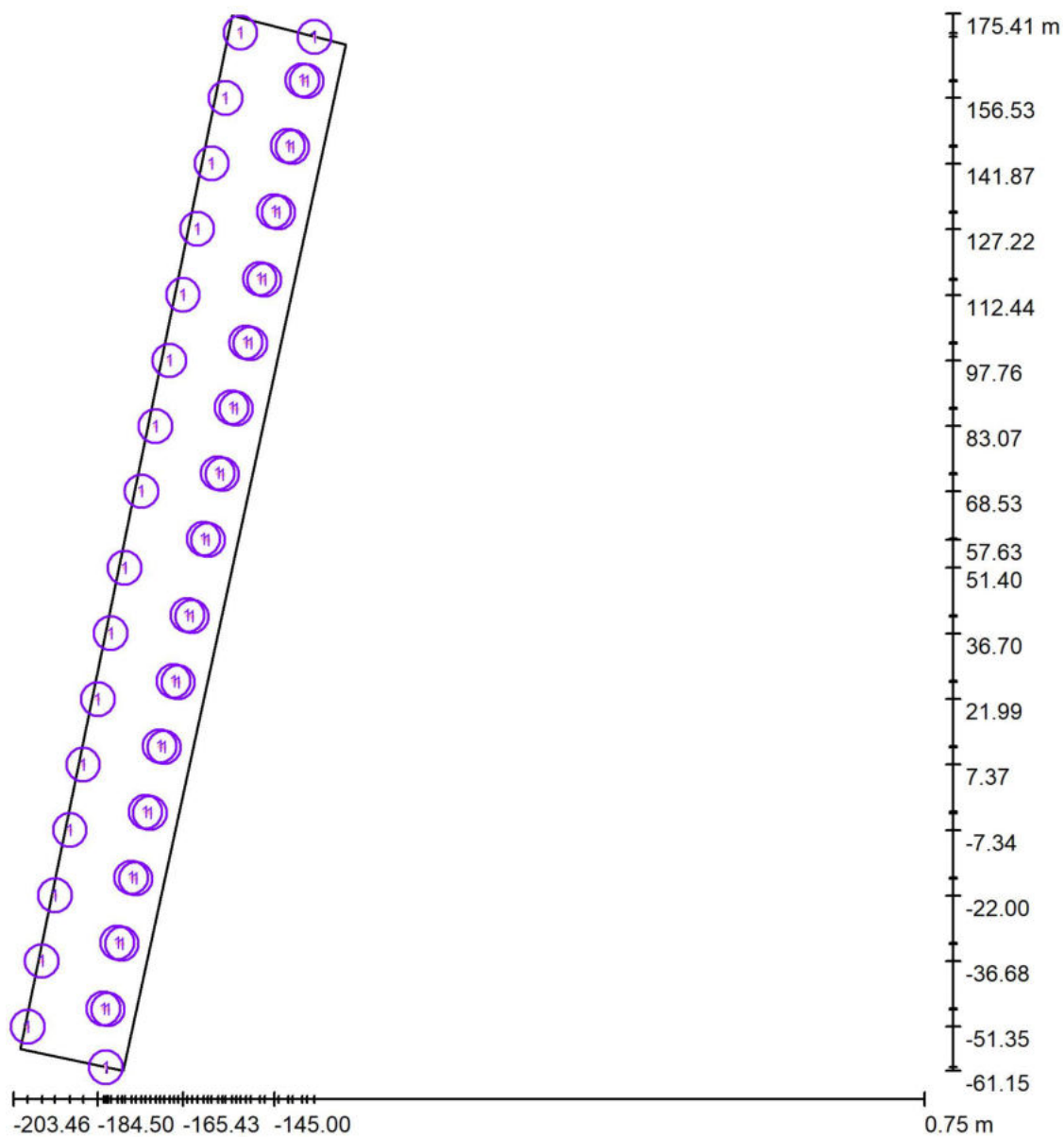

Scala 1 : 1600

Distinta lampade

No.	Pezzo	Denominazione
1	48	AEC ILLUMINAZIONE SRL ITALO 1 0F3 STW 3.5-1M ITALO 1 0F3 STW 3.5-1M



Redattore Arch. Emiliano Granzotto
Telefono
Fax
e-Mail

Parcheggio Ovest / Rendering colori sfalsati

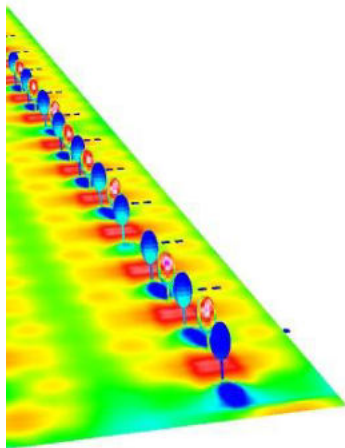

2 5 10 15 20 30 40 50 60 lx



Redattore Arch. Emiliano Granzotto
 Telefono
 Fax
 e-Mail

Parcheggio Ovest / Elemento del pavimento 1 / Superficie 1 / Isolinee (E)

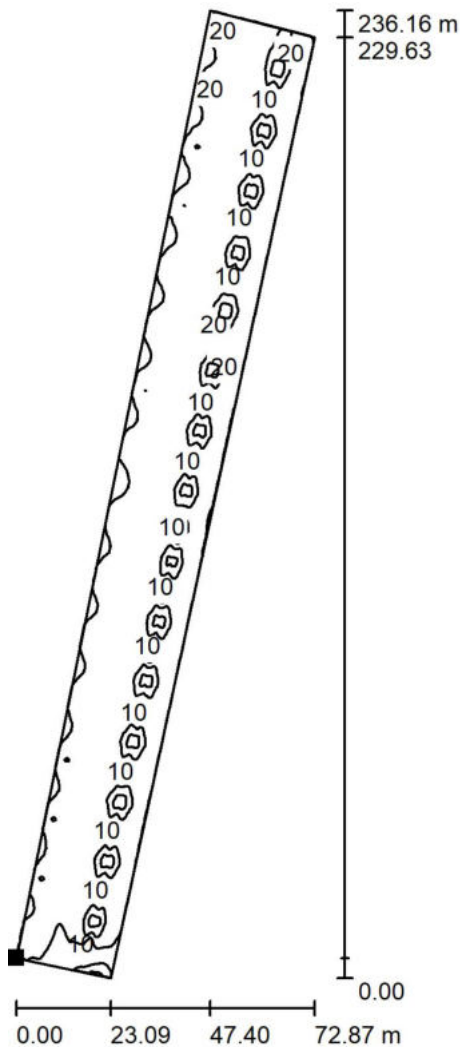

Valori in Lux, Scala 1 : 1847

Posizione della superficie nella
 scena esterna:
 Punto contrassegnato:
 (-201.897 m, -56.252 m, 0.000 m)



Reticolo: 128 x 128 Punti

E_m [lx]	E_{min} [lx]	E_{max} [lx]	E_{min} / E_m	E_{min} / E_{max}
15	0.18	34	0.012	0.005



Redattore Arch. Emiliano Granzotto
 Telefono
 Fax
 e-Mail

Parcheggio Ovest / Elemento del pavimento 1 / Superficie 1 / Isolinee (L)

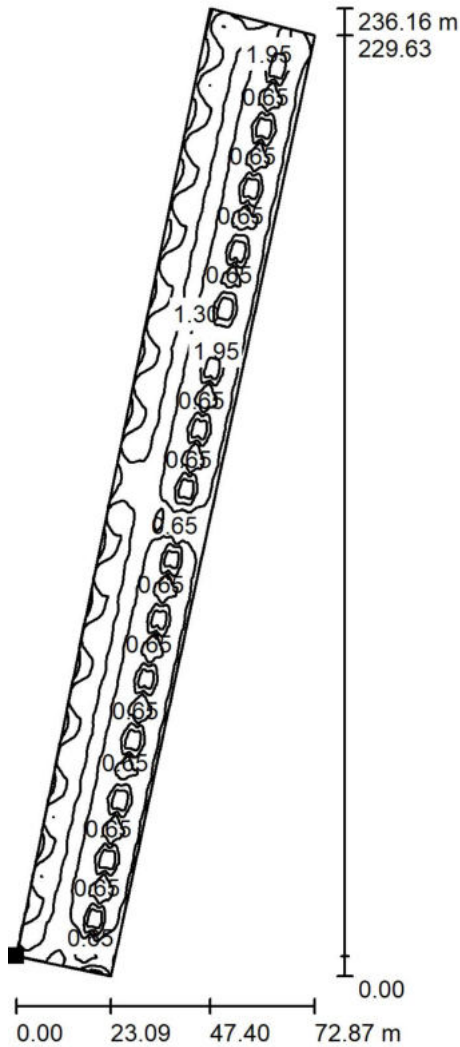

Valori in Candela/m², Scala 1 : 1847

Posizione della superficie nella
 scena esterna:
 Punto contrassegnato:
 (-201.897 m, -56.252 m, 0.000 m)



Reticolo: 128 x 128 Punti

L_m [cd/m²]
 1.43

L_{min} [cd/m²]
 0.02

L_{max} [cd/m²]
 3.27



Redattore Arch. Emiliano Granzotto
 Telefono
 Fax
 e-Mail

corsia tipo Parcheggio Nord / Dati di pianificazione

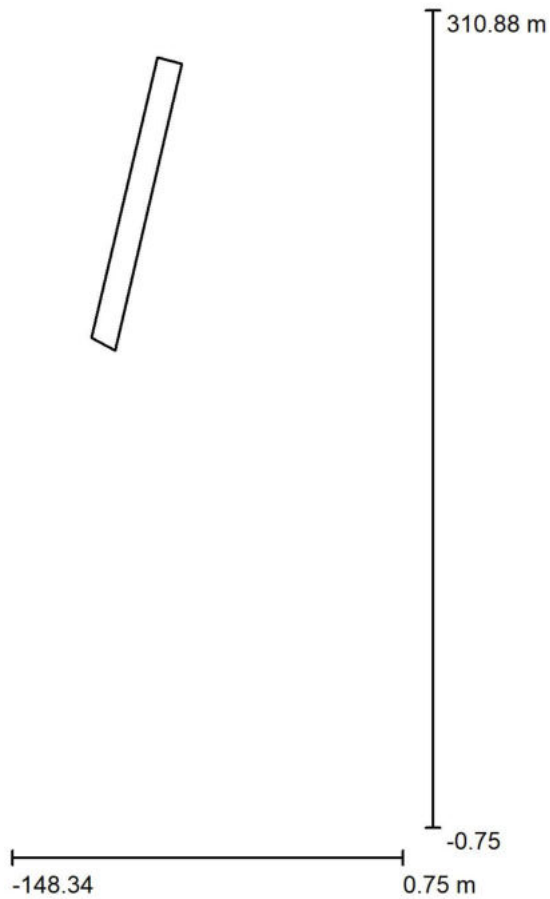

Fattore di manutenzione: 0.90, ULR (Upward Light Ratio): 0.0%

Scala 1:2889

Distinta lampade

No.	Pezzo	Denominazione (Fattore di correzione)	Φ (Lampada) [lm]	Φ (Lampadine) [lm]	P [W]
1	127	AEC ILLUMINAZIONE SRL ITALO 1 0F3 STW 3.5-1M ITALO 1 0F3 STW 3.5-1M (1.000)	2430	2430	21.5
Totale:			308602	308610	2730.5



Redattore Arch. Emiliano Granzotto
Telefono
Fax
e-Mail

corsia tipo Parcheggio Nord / Lista pezzi lampade

127 Pezzo AEC ILLUMINAZIONE SRL ITALO 1 0F3 STW
3.5-1M ITALO 1 0F3 STW 3.5-1M
Articolo No.: ITALO 1 0F3 STW 3.5-1M
Flusso luminoso (Lampada): 2430 lm
Flusso luminoso (Lampadine): 2430 lm
Potenza lampade: 21.5 W
Classificazione lampade secondo CIE: 100
CIE Flux Code: 38 76 97 100 100
Dotazione: 1 x L-IT1-0F3-3000-525-1M-70-25
(Fattore di correzione 1.000).

Per un'immagine della
lampada consultare il
nostro catalogo
lampade.

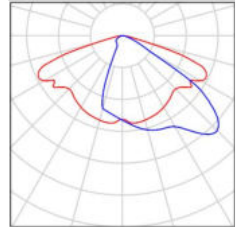



Redattore Arch. Emiliano Granzotto
 Telefono
 Fax
 e-Mail

corsia tipo Parcheggio Nord / Lampade (planimetria)

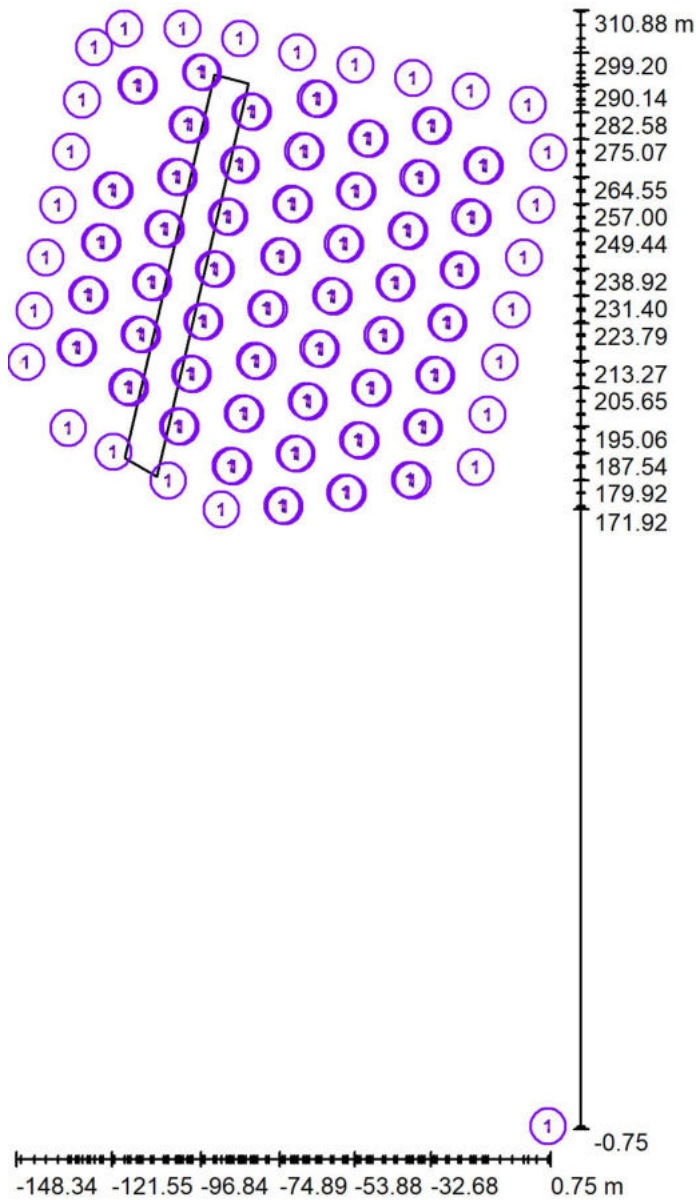

Scala 1 : 2108

Distinta lampade

No.	Pezzo	Denominazione
1	127	AEC ILLUMINAZIONE SRL ITALO 1 0F3 STW 3.5-1M ITALO 1 0F3 STW 3.5-1M



Redattore Arch. Emiliano Granzotto
Telefono
Fax
e-Mail

corsia tipo Parcheggio Nord / Rendering colori sfalsati

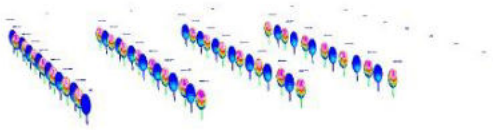

2 5 10 15 20 30 40 50 60 lx



Redattore Arch. Emiliano Granzotto
 Telefono
 Fax
 e-Mail

corsia tipo Parcheggio Nord / Elemento del pavimento 1 / Superficie 1 / Isolinee (E)

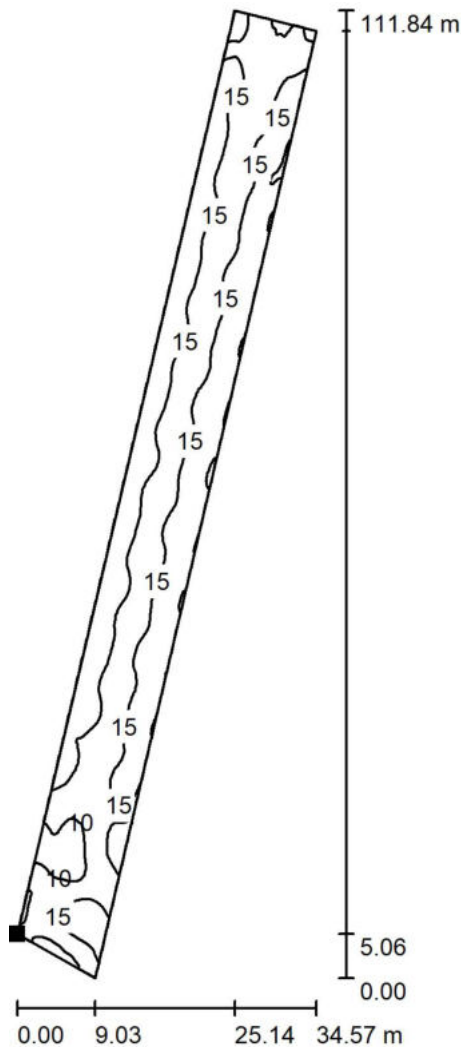

Valori in Lux, Scala 1 : 875

Posizione della superficie nella
 scena esterna:
 Punto contrassegnato:
 (-118.127 m, 186.176 m, 0.000 m)



Reticolo: 128 x 128 Punti

E_m [lx]	E_{min} [lx]	E_{max} [lx]	E_{min} / E_m	E_{min} / E_{max}
15	8.05	22	0.545	0.373



Redattore Arch. Emiliano Granzotto
 Telefono
 Fax
 e-Mail

corsia tipo Parcheggio Nord / Elemento del pavimento 1 / Superficie 1 / Isolinee (L)

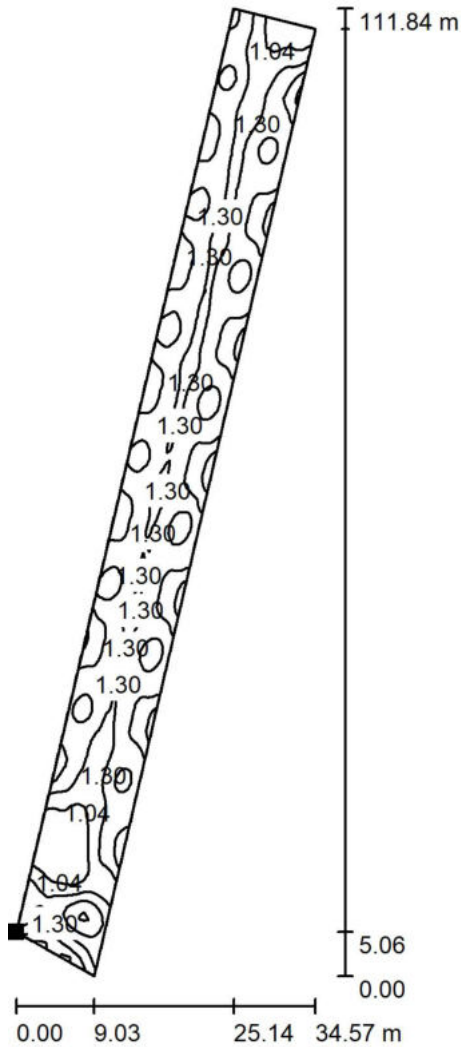

Valori in Candela/m², Scala 1 : 875

Posizione della superficie nella
 scena esterna:
 Punto contrassegnato:
 (-118.127 m, 186.176 m, 0.000 m)



Reticolo: 128 x 128 Punti

L_m [cd/m²]
 1.41

L_{min} [cd/m²]
 0.77

L_{max} [cd/m²]
 2.06



Redattore Arch. Emiliano Granzotto
 Telefono
 Fax
 e-Mail

corsia tipo Parcheggio Ovest / Dati di pianificazione

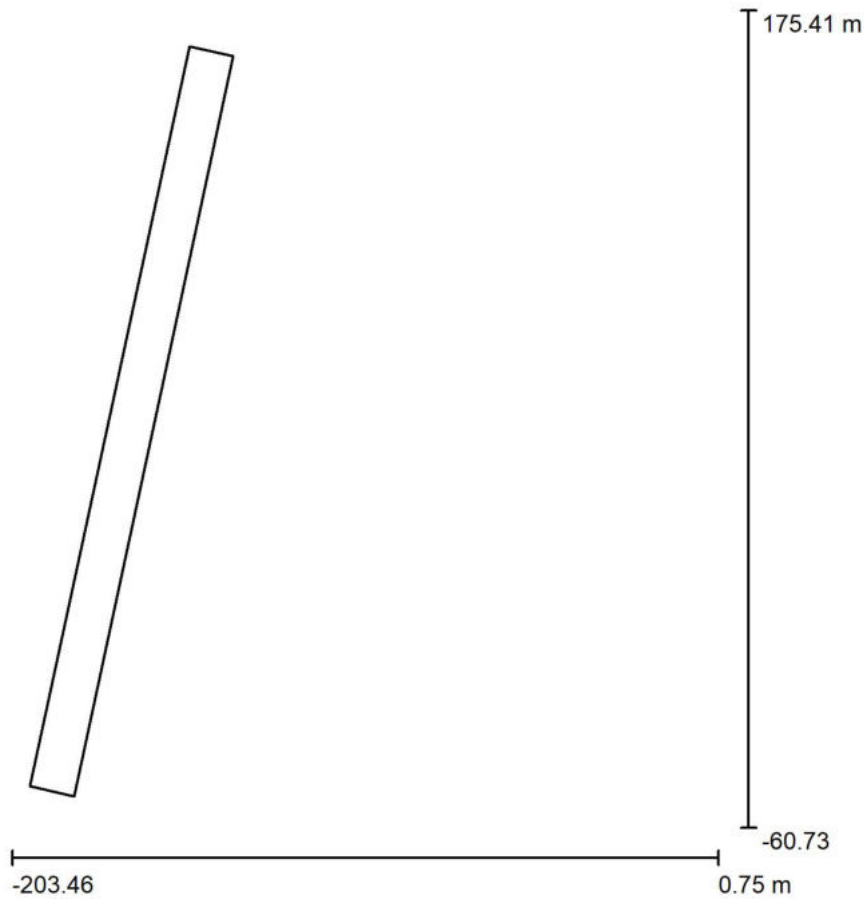

Fattore di manutenzione: 0.80, ULR (Upward Light Ratio): 0.0%

Scala 1:2189

Distinta lampade

No.	Pezzo	Denominazione (Fattore di correzione)	Φ (Lampada) [lm]	Φ (Lampadine) [lm]	P [W]
1	48	AEC ILLUMINAZIONE SRL ITALO 1 0F3 STW 3.5-1M ITALO 1 0F3 STW 3.5-1M (1.000)	2430	2430	21.5
Totale:			116637	116640	1032.0



Redattore Arch. Emiliano Granzotto
Telefono
Fax
e-Mail

corsia tipo Parcheggio Ovest / Lista pezzi lampade

48 Pezzo AEC ILLUMINAZIONE SRL ITALO 1 0F3 STW
3.5-1M ITALO 1 0F3 STW 3.5-1M
Articolo No.: ITALO 1 0F3 STW 3.5-1M
Flusso luminoso (Lampada): 2430 lm
Flusso luminoso (Lampadine): 2430 lm
Potenza lampade: 21.5 W
Classificazione lampade secondo CIE: 100
CIE Flux Code: 38 76 97 100 100
Dotazione: 1 x L-IT1-0F3-3000-525-1M-70-25
(Fattore di correzione 1.000).

Per un'immagine della
lampada consultare il
nostro catalogo
lampade.

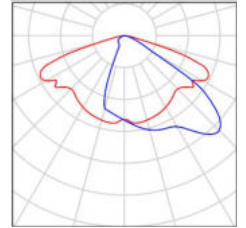



Redattore Arch. Emiliano Granzotto
 Telefono
 Fax
 e-Mail

corsia tipo Parcheggio Ovest / Lampade (planimetria)

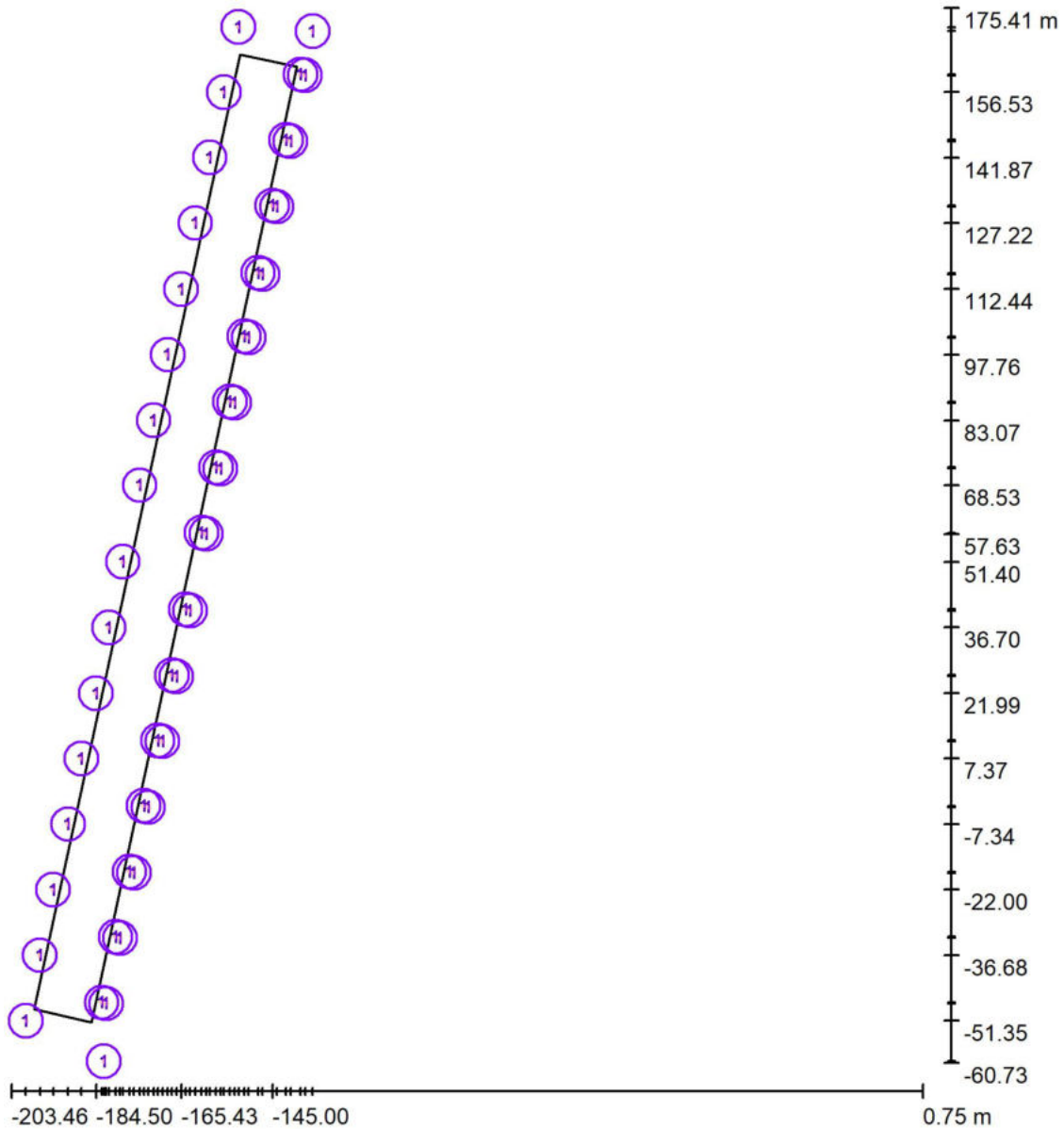

Scala 1 : 1597

Distinta lampade

No.	Pezzo	Denominazione
1	48	AEC ILLUMINAZIONE SRL ITALO 1 0F3 STW 3.5-1M ITALO 1 0F3 STW 3.5-1M



Redattore Arch. Emiliano Granzotto
Telefono
Fax
e-Mail

corsia tipo Parcheggio Ovest / Rendering colori sfalsati

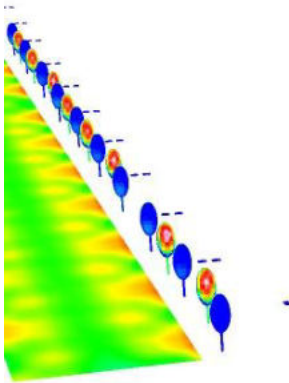

2 5 10 15 20 30 40 50 60 lx



Redattore Arch. Emiliano Granzotto
 Telefono
 Fax
 e-Mail

corsia tipo Parcheggio Ovest / Elemento del pavimento 1 / Superficie 1 / Isolinee (E)

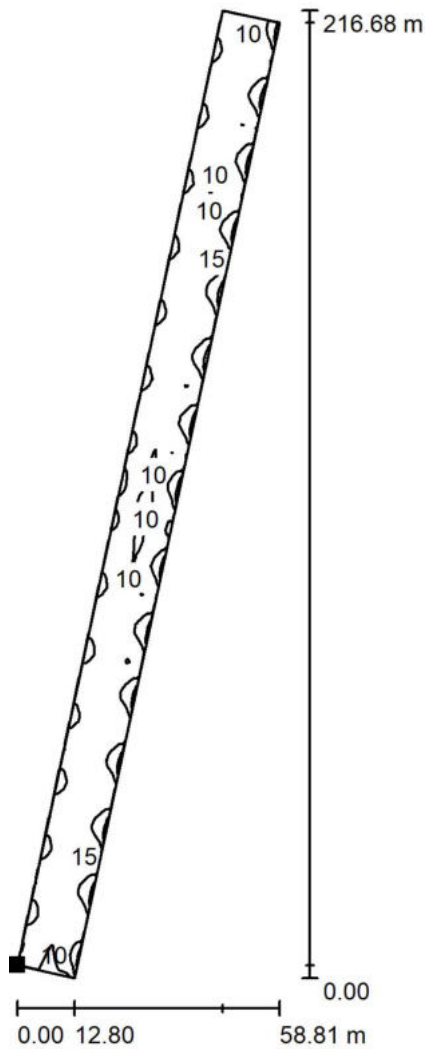

Valori in Lux, Scala 1 : 1695

Posizione della superficie nella
 scena esterna:
 Punto contrassegnato:
 (-198.311 m, -48.775 m, 0.000 m)



Reticolo: 128 x 128 Punti

E_m [lx]	E_{min} [lx]	E_{max} [lx]	E_{min} / E_m	E_{min} / E_{max}
13	8.11	26	0.626	0.312



Redattore Arch. Emiliano Granzotto
 Telefono
 Fax
 e-Mail

corsia tipo Parcheggio Ovest / Elemento del pavimento 1 / Superficie 1 / Isolinee (L)

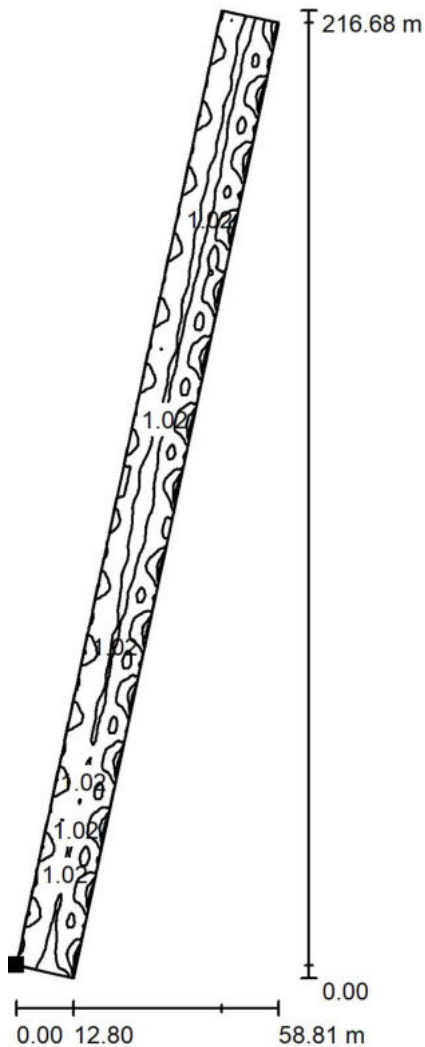

Valori in Candela/m², Scala 1 : 1695

Posizione della superficie nella
 scena esterna:
 Punto contrassegnato:
 (-198.311 m, -48.775 m, 0.000 m)



Reticolo: 128 x 128 Punti

L_m [cd/m²]
 1.24

L_{min} [cd/m²]
 0.77

L_{max} [cd/m²]
 2.48



Redattore Arch. Emiliano Granzotto
 Telefono
 Fax
 e-Mail

Parcheggio Sud / Dati di pianificazione

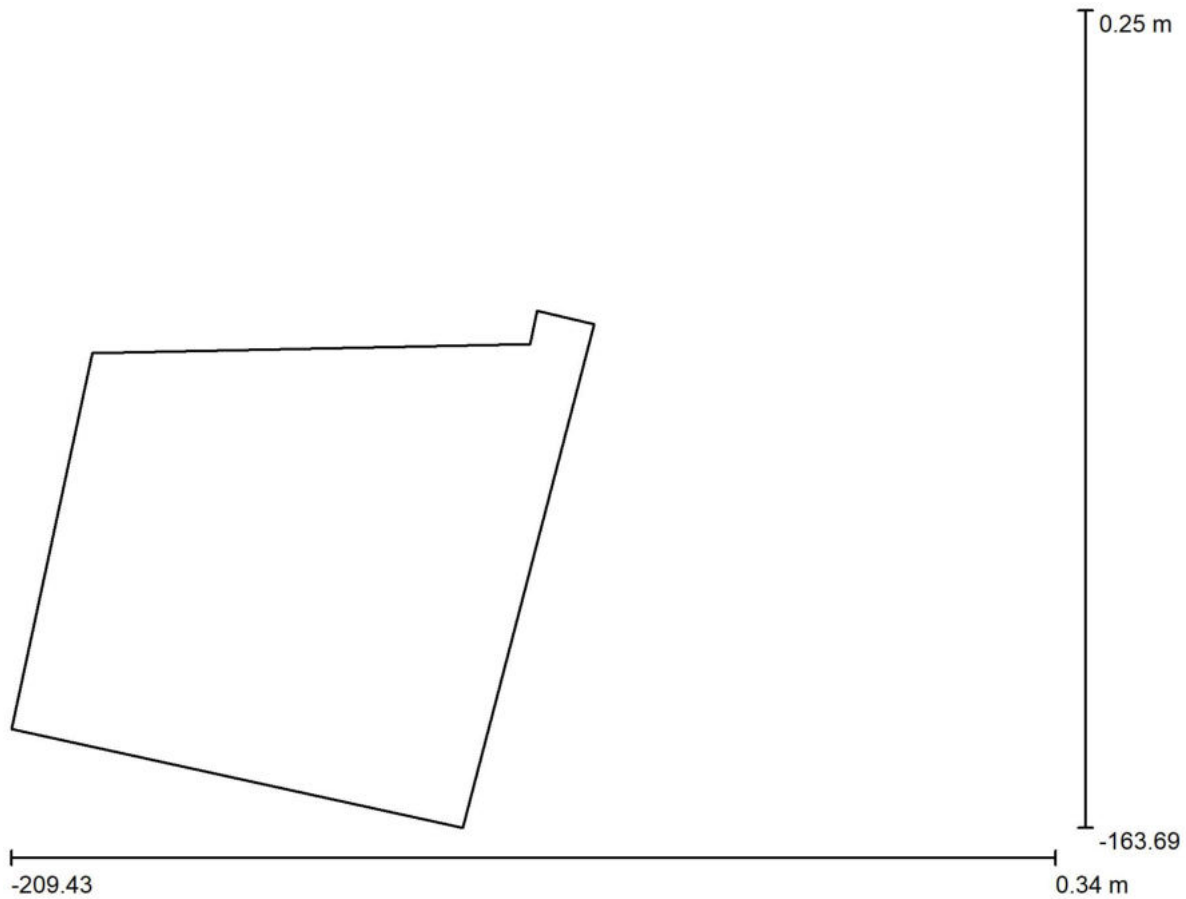

Fattore di manutenzione: 0.90, ULR (Upward Light Ratio): 0.0%

Scala 1:1520

Distinta lampade

No.	Pezzo	Denominazione (Fattore di correzione)	Φ (Lampada) [lm]	Φ (Lampadine) [lm]	P [W]
1	73	AEC ILLUMINAZIONE SRL ITALO 1 0F3 STW 3.5-1M ITALO 1 0F3 STW 3.5-1M (1.000)	2430	2430	21.5
Totale:			177386	Totale: 177390	1569.5



Redattore Arch. Emiliano Granzotto
Telefono
Fax
e-Mail

Parcheggio Sud / Lista pezzi lampade

73 Pezzo AEC ILLUMINAZIONE SRL ITALO 1 0F3 STW
3.5-1M ITALO 1 0F3 STW 3.5-1M
Articolo No.: ITALO 1 0F3 STW 3.5-1M
Flusso luminoso (Lampada): 2430 lm
Flusso luminoso (Lampadine): 2430 lm
Potenza lampade: 21.5 W
Classificazione lampade secondo CIE: 100
CIE Flux Code: 38 76 97 100 100
Dotazione: 1 x L-IT1-0F3-3000-525-1M-70-25
(Fattore di correzione 1.000).

Per un'immagine della
lampada consultare il
nostro catalogo
lampade.

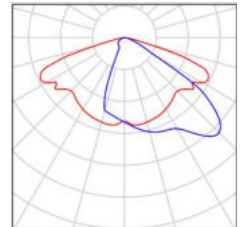



Redattore Arch. Emiliano Granzotto
 Telefono
 Fax
 e-Mail

Parcheggio Sud / Lampade (planimetria)

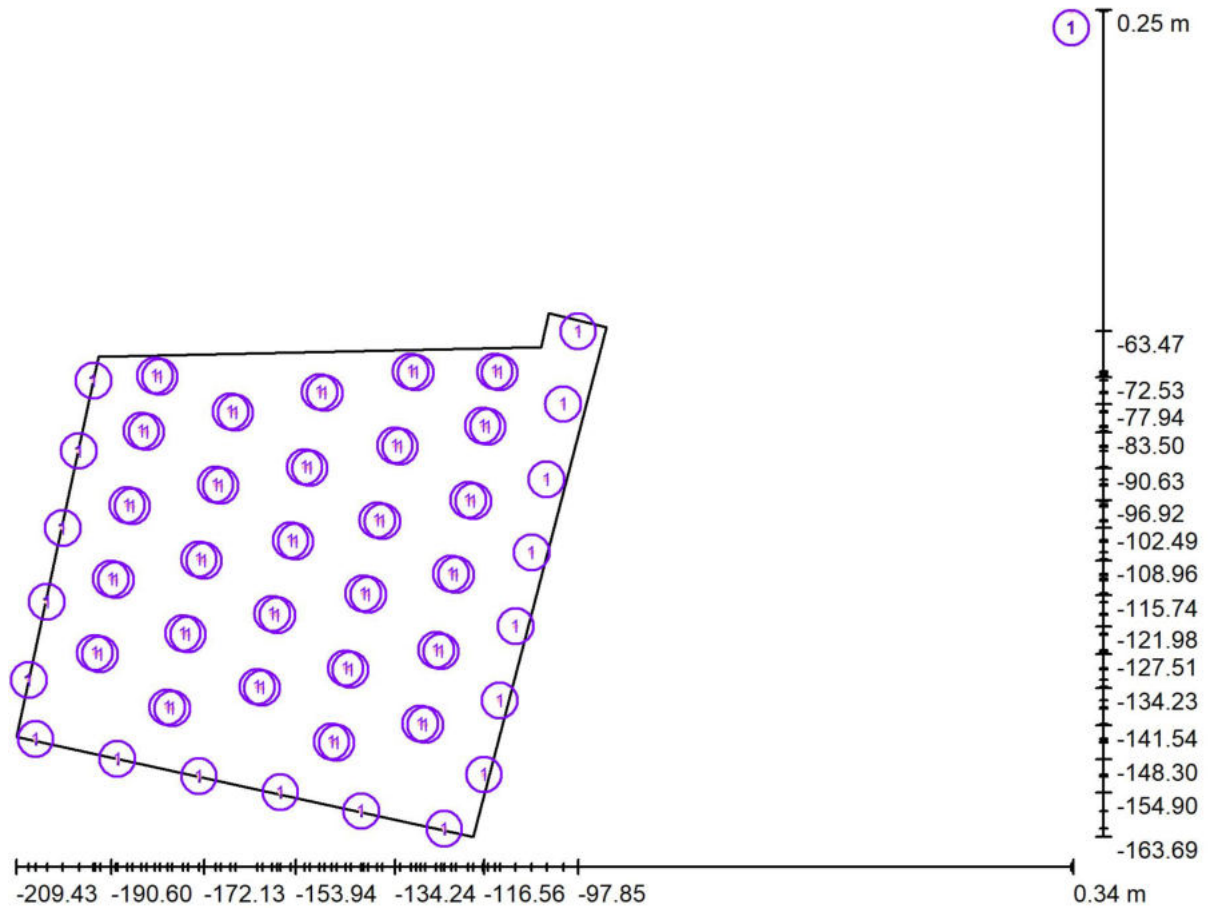

Scala 1 : 1500

Distinta lampade

No.	Pezzo	Denominazione
1	73	AEC ILLUMINAZIONE SRL ITALO 1 0F3 STW 3.5-1M ITALO 1 0F3 STW 3.5-1M



Redattore Arch. Emiliano Granzotto
Telefono
Fax
e-Mail

Parcheggio Sud / Rendering colori sfalsati

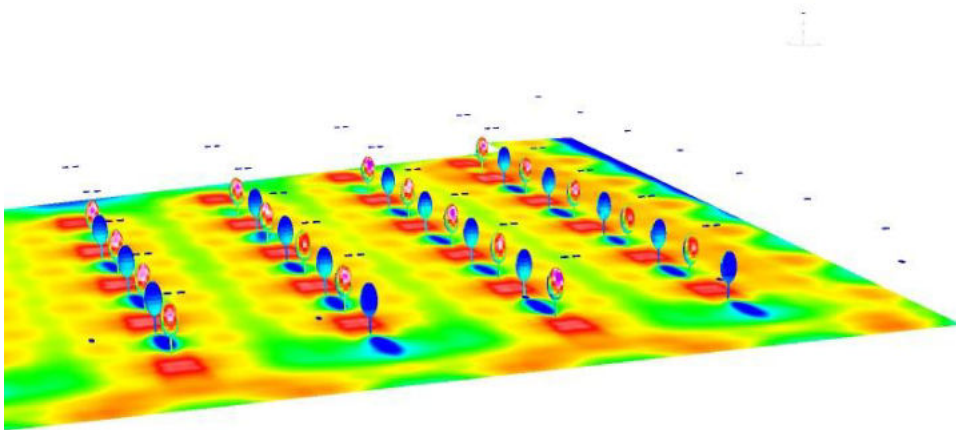

2 5 10 15 20 30 40 50 60 lx



Redattore Arch. Emiliano Granzotto
 Telefono
 Fax
 e-Mail

Parcheggio Sud / Elemento del pavimento 1 / Superficie 1 / Isolinee (E)

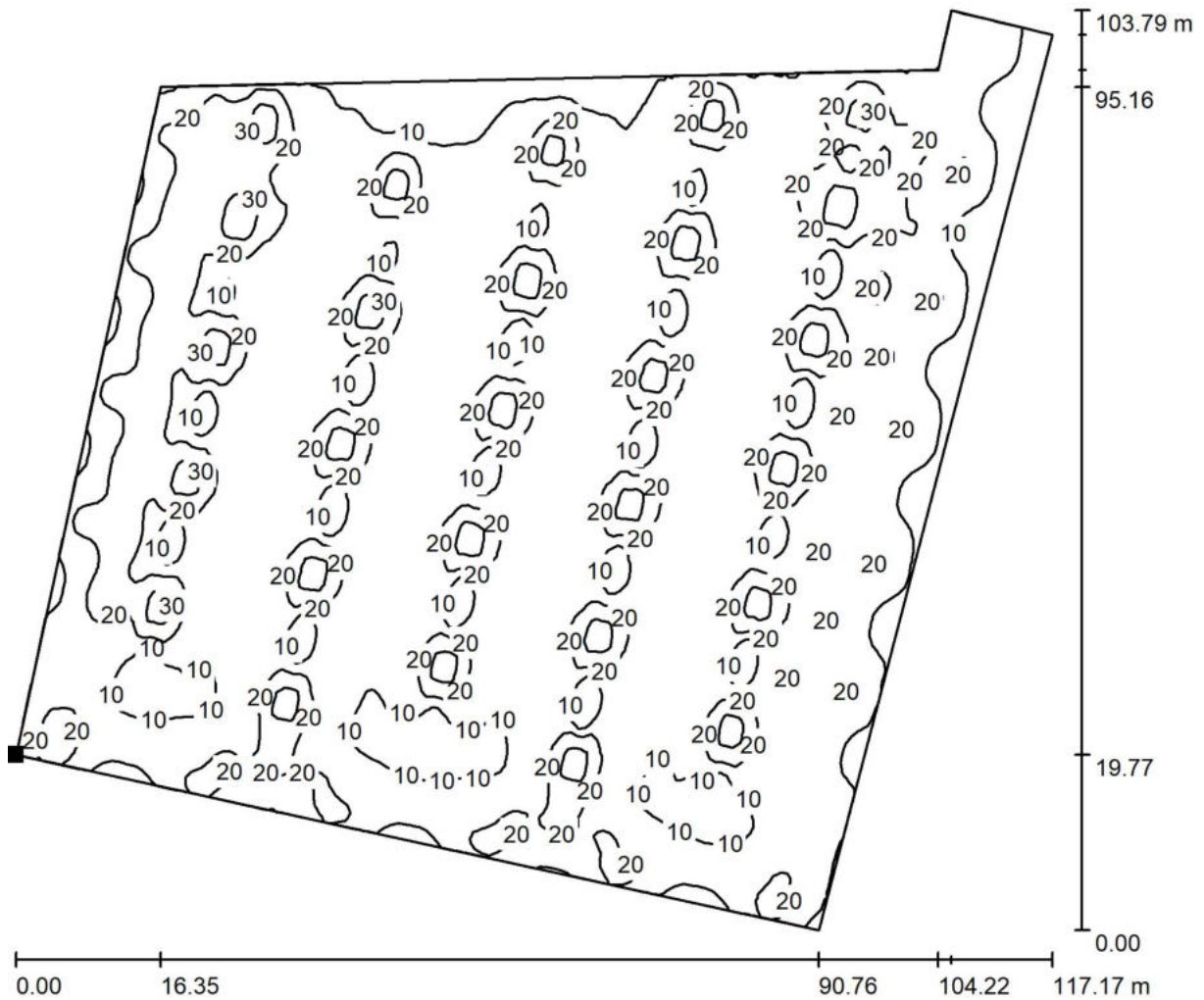

Valori in Lux, Scala 1 : 838

Posizione della superficie nella
 scena esterna:
 Punto contrassegnato:
 (-209.428 m, -143.920 m, 0.000 m)

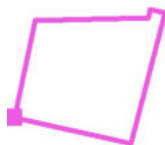

Reticolo: 128 x 128 Punti

E_m [lx]	E_{min} [lx]	E_{max} [lx]	E_{min} / E_m	E_{min} / E_{max}
16	0.42	37	0.026	0.011



Redattore Arch. Emiliano Granzotto
 Telefono
 Fax
 e-Mail

Parcheggio Sud / Elemento del pavimento 1 / Superficie 1 / Isoleee (L)

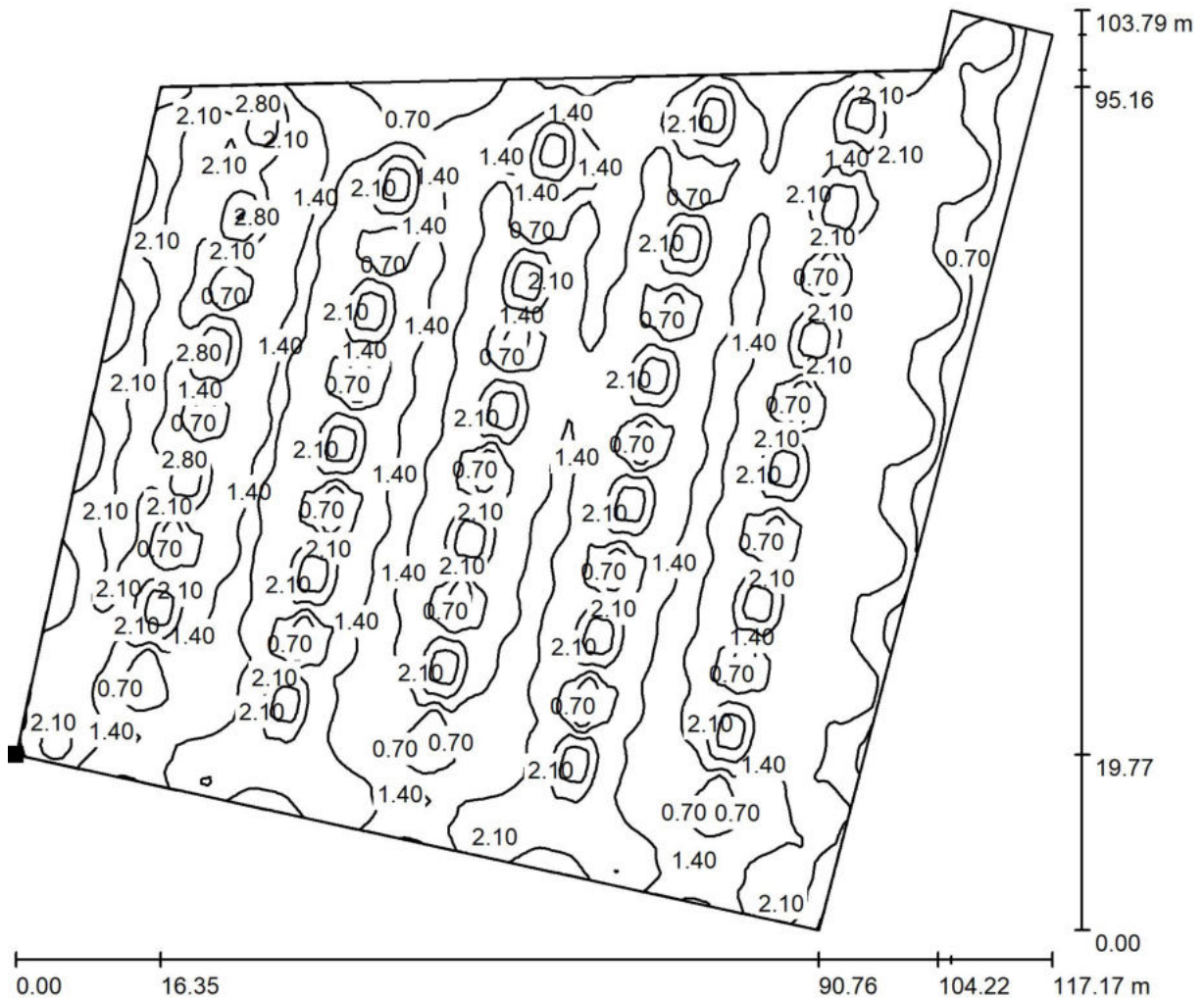

Valori in Candela/m², Scala 1 : 838

Posizione della superficie nella
 scena esterna:
 Punto contrassegnato:
 (-209.428 m, -143.920 m, 0.000 m)

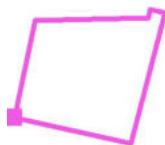

Reticolo: 128 x 128 Punti

L_m [cd/m²]
 1.57

L_{min} [cd/m²]
 0.04

L_{max} [cd/m²]
 3.56



Redattore Arch. Emiliano Granzotto
 Telefono
 Fax
 e-Mail

corsia tipo Parcheggio Sud / Dati di pianificazione

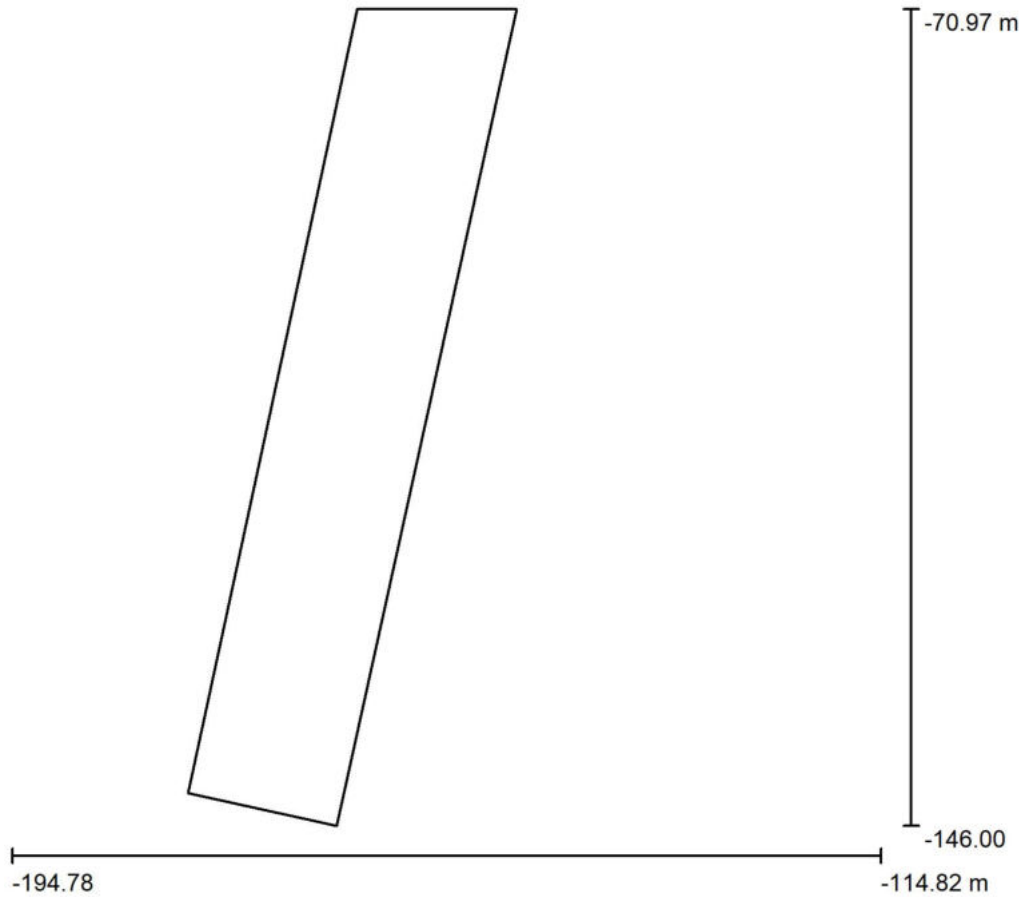

Fattore di manutenzione: 0.90, ULR (Upward Light Ratio): 0.0%

Scala 1:696

Distinta lampade

No.	Pezzo	Denominazione (Fattore di correzione)	Φ (Lampada) [lm]	Φ (Lampadine) [lm]	P [W]
1	10	AEC ILLUMINAZIONE SRL ITALO 1 0F3 STW 3.5-1M ITALO 1 0F3 STW 3.5-1M (1.000)	2430	2430	21.5
Totale:			24299	Totale: 24300	215.0



Redattore Arch. Emiliano Granzotto
Telefono
Fax
e-Mail

corsia tipo Parcheggio Sud / Lista pezzi lampade

10 Pezzo AEC ILLUMINAZIONE SRL ITALO 1 0F3 STW
3.5-1M ITALO 1 0F3 STW 3.5-1M
Articolo No.: ITALO 1 0F3 STW 3.5-1M
Flusso luminoso (Lampada): 2430 lm
Flusso luminoso (Lampadine): 2430 lm
Potenza lampade: 21.5 W
Classificazione lampade secondo CIE: 100
CIE Flux Code: 38 76 97 100 100
Dotazione: 1 x L-IT1-0F3-3000-525-1M-70-25
(Fattore di correzione 1.000).

Per un'immagine della
lampada consultare il
nostro catalogo
lampade.

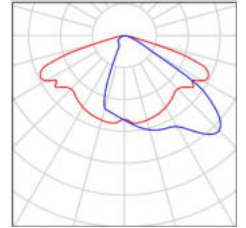



Redattore Arch. Emiliano Granzotto
 Telefono
 Fax
 e-Mail

corsia tipo Parcheggio Sud / Lampade (planimetria)

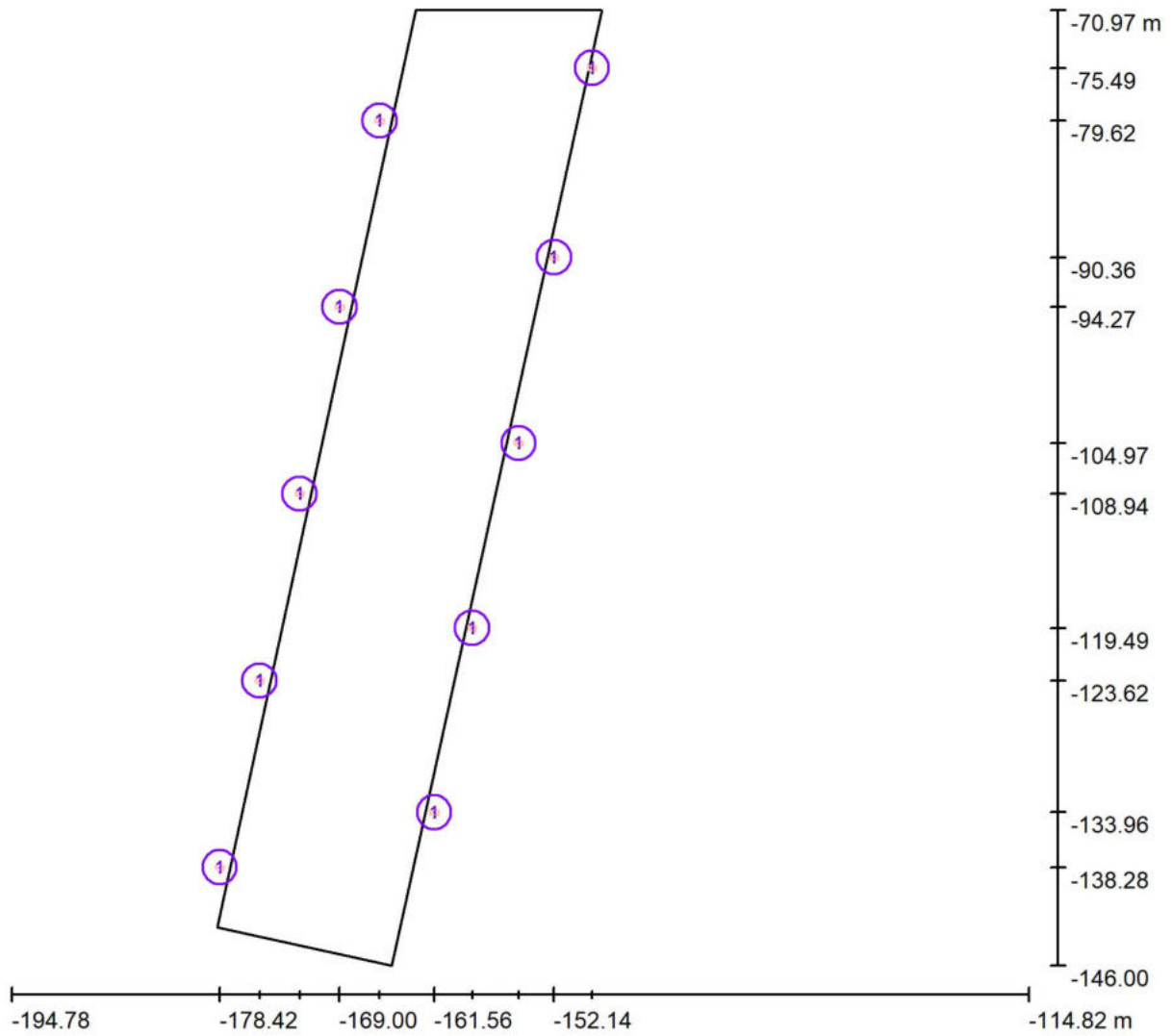

Scala 1 : 572

Distinta lampade

No.	Pezzo	Denominazione
1	10	AEC ILLUMINAZIONE SRL ITALO 1 0F3 STW 3.5-1M ITALO 1 0F3 STW 3.5-1M



Redattore Arch. Emiliano Granzotto
Telefono
Fax
e-Mail

corsia tipo Parcheggio Sud / Rendering colori sfalsati

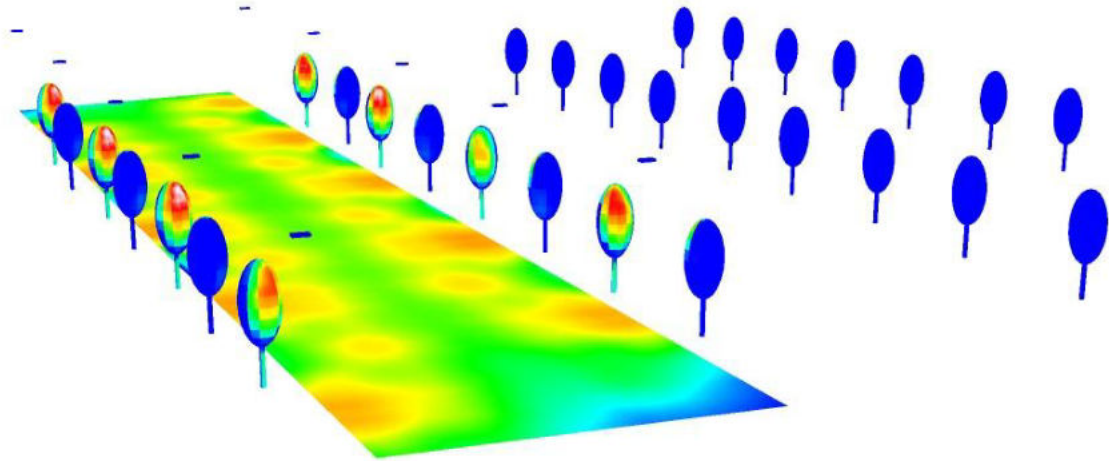

2 5 10 15 20 30 40 50 60 lx



Redattore Arch. Emiliano Granzotto
 Telefono
 Fax
 e-Mail

corsia tipo Parcheggio Sud / Elemento del pavimento 1 / Superficie 1 / Isolinee (E)

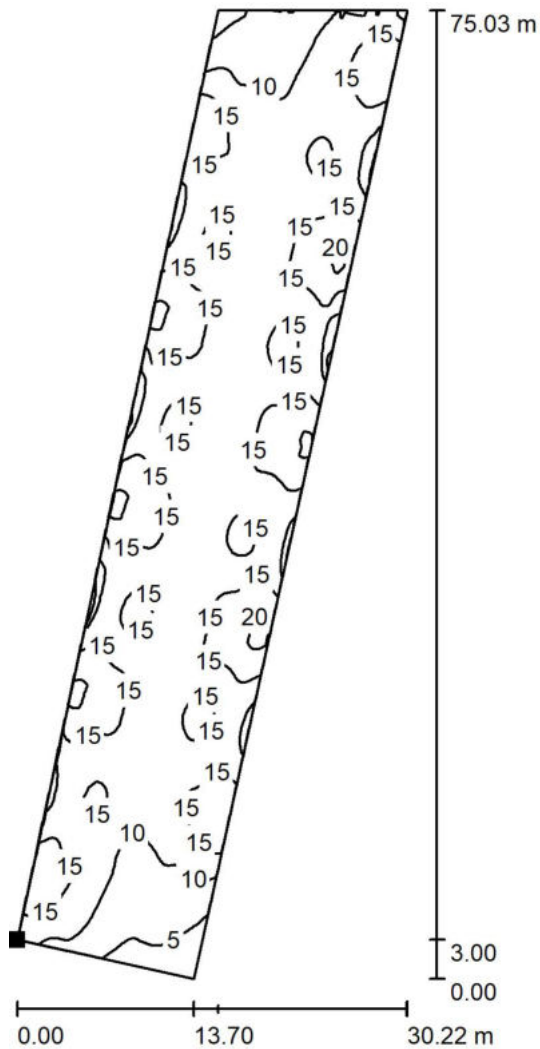

Valori in Lux, Scala 1 : 587

Posizione della superficie nella
 scena esterna:
 Punto contrassegnato:
 (-178.600 m, -143.000 m, 0.000 m)



Reticolo: 128 x 128 Punti

E_m [lx]	E_{min} [lx]	E_{max} [lx]	E_{min} / E_m	E_{min} / E_{max}
13	0.32	21	0.024	0.015



Redattore Arch. Emiliano Granzotto
 Telefono
 Fax
 e-Mail

corsia tipo Parcheggio Sud / Elemento del pavimento 1 / Superficie 1 / Isolinee (L)

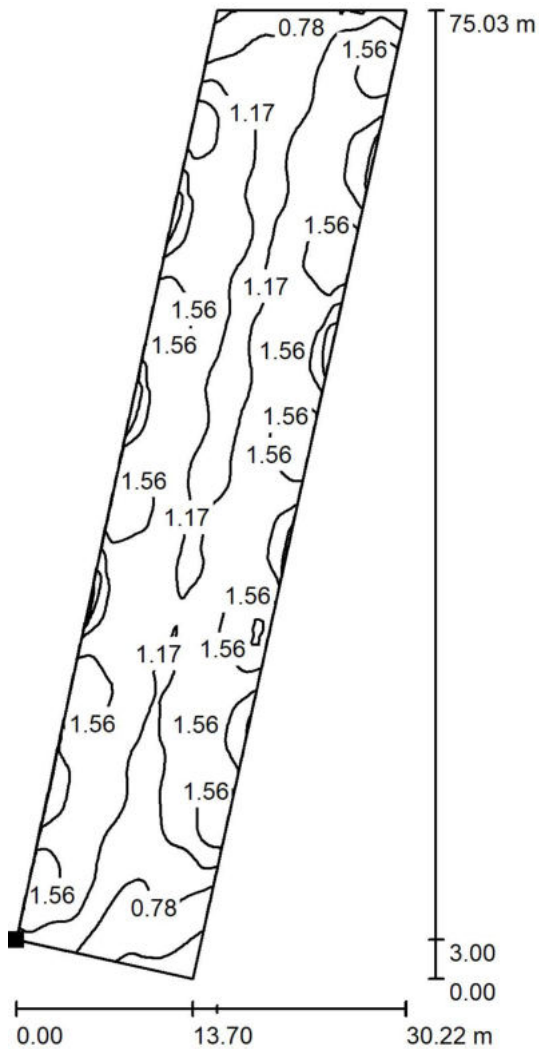

Valori in Candela/m², Scala 1 : 587

Posizione della superficie nella
 scena esterna:
 Punto contrassegnato:
 (-178.600 m, -143.000 m, 0.000 m)



Reticolo: 128 x 128 Punti

L_m [cd/m²]
 1.27

L_{min} [cd/m²]
 0.03

L_{max} [cd/m²]
 2.00



Redattore Arch. Emiliano Granzotto
 Telefono
 Fax
 e-Mail

Parcheggio Est / Dati di pianificazione

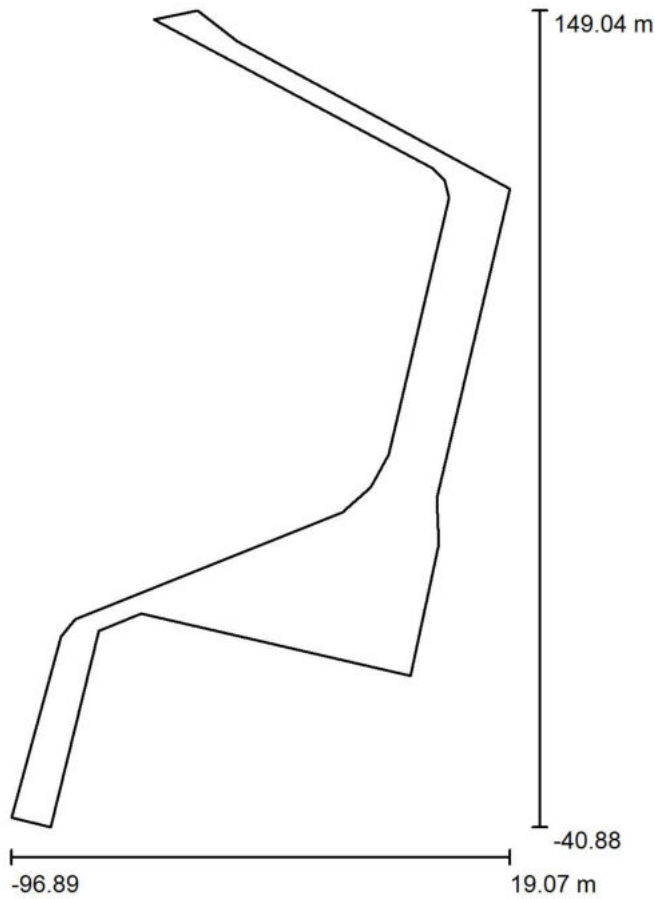

Fattore di manutenzione: 0.80, ULR (Upward Light Ratio): 0.0%

Scala 1:1761

Distinta lampade

No.	Pezzo	Denominazione (Fattore di correzione)	Φ (Lampada) [lm]	Φ (Lampadine) [lm]	P [W]
1	23	AEC ILLUMINAZIONE SRL ITALO 1 0F3 STW 3.5-1M ITALO 1 0F3 STW 3.5-1M (1.000)	2430	2430	21.5
Totale:			55889	55890	494.5



Redattore Arch. Emiliano Granzotto
Telefono
Fax
e-Mail

Parcheggio Est / Lista pezzi lampade

23 Pezzo AEC ILLUMINAZIONE SRL ITALO 1 0F3 STW
3.5-1M ITALO 1 0F3 STW 3.5-1M
Articolo No.: ITALO 1 0F3 STW 3.5-1M
Flusso luminoso (Lampada): 2430 lm
Flusso luminoso (Lampadine): 2430 lm
Potenza lampade: 21.5 W
Classificazione lampade secondo CIE: 100
CIE Flux Code: 38 76 97 100 100
Dotazione: 1 x L-IT1-0F3-3000-525-1M-70-25
(Fattore di correzione 1.000).

Per un'immagine della
lampada consultare il
nostro catalogo
lampade.

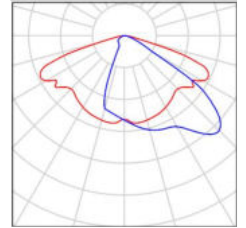



Redattore Arch. Emiliano Granzotto
 Telefono
 Fax
 e-Mail

Parcheggio Est / Lampade (planimetria)

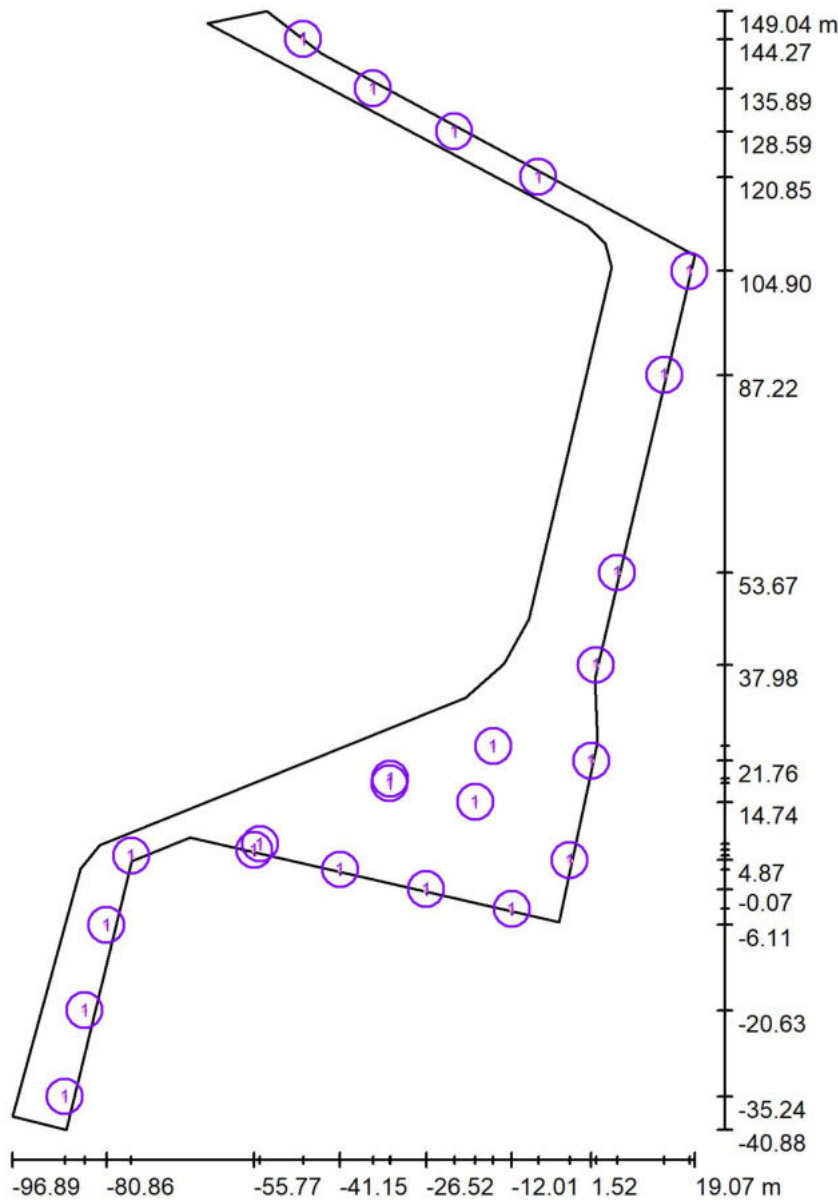

Scala 1 : 1285

Distinta lampade

No.	Pezzo	Denominazione
1	23	AEC ILLUMINAZIONE SRL ITALO 1 0F3 STW 3.5-1M ITALO 1 0F3 STW 3.5-1M



Redattore Arch. Emiliano Granzotto
Telefono
Fax
e-Mail

Parcheggio Est / Rendering colori sfalsati

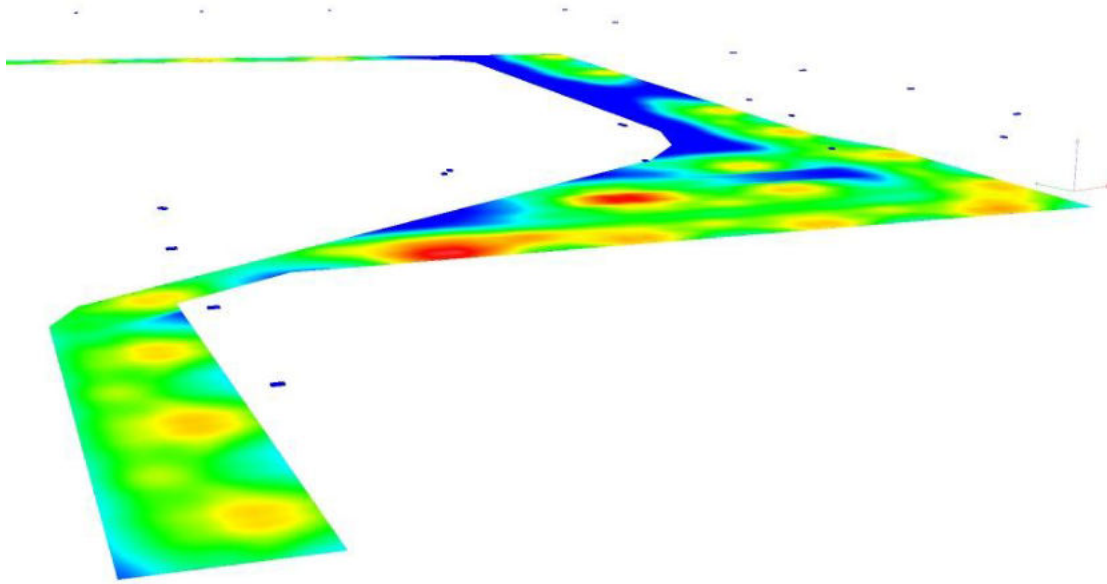

2 5 10 15 20 30 40 50 60 lx



Redattore Arch. Emiliano Granzotto
 Telefono
 Fax
 e-Mail

Parcheggio Est / Elemento del pavimento 1 / Superficie 1 / Isolinee (E)

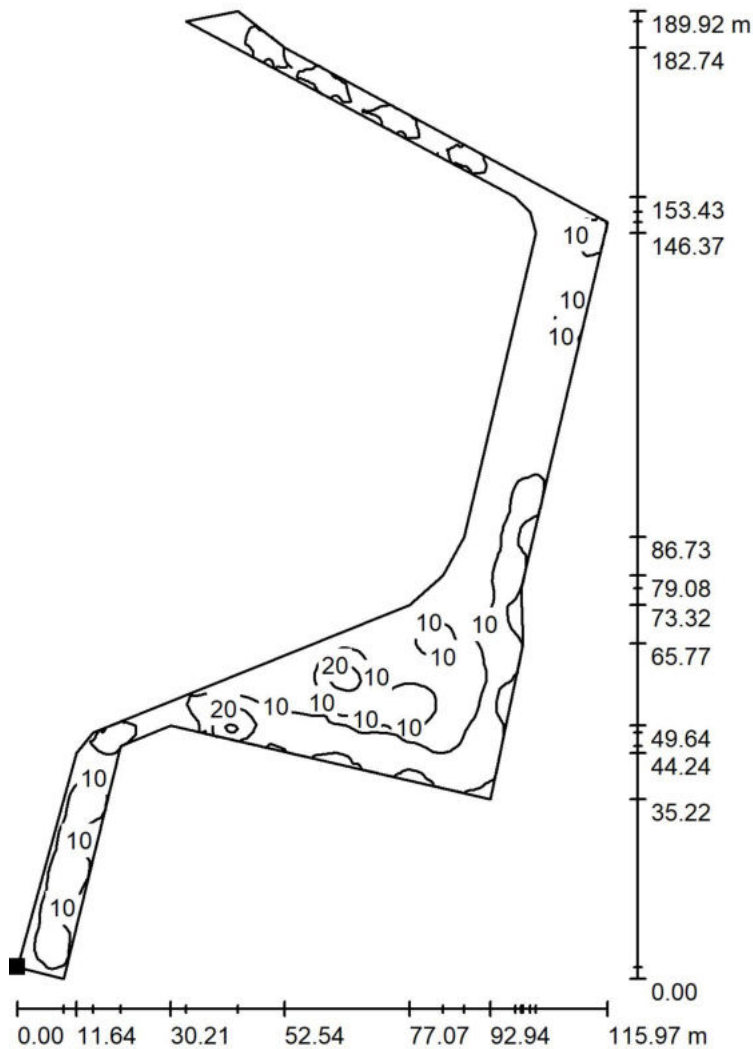

Valori in Lux, Scala 1 : 1486

Posizione della superficie nella
 scena esterna:
 Punto contrassegnato:
 (-96.893 m, -38.613 m, 0.000 m)



Reticolo: 128 x 128 Punti

E_m [lx]	E_{min} [lx]	E_{max} [lx]	E_{min} / E_m	E_{min} / E_{max}
8.83	0.12	32	0.013	0.004



Redattore Arch. Emiliano Granzotto
 Telefono
 Fax
 e-Mail

Parcheggio Est / Elemento del pavimento 1 / Superficie 1 / Isolinee (L)

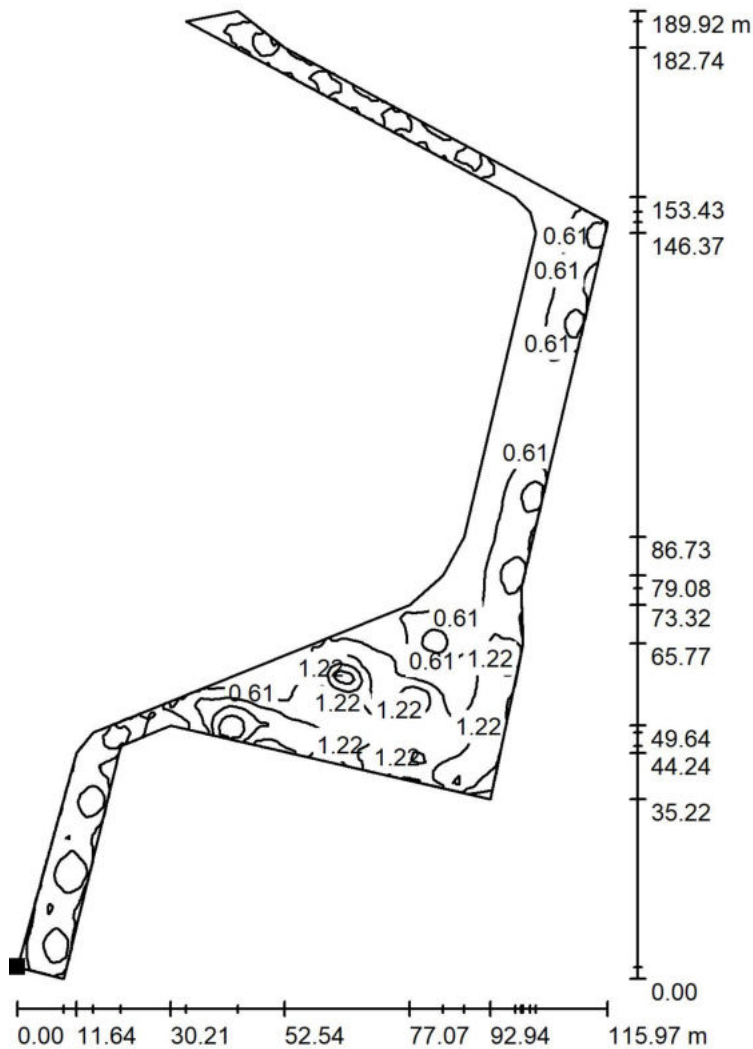

Valori in Candela/m², Scala 1 : 1486

Posizione della superficie nella
 scena esterna:
 Punto contrassegnato:
 (-96.893 m, -38.613 m, 0.000 m)



Reticolo: 128 x 128 Punti

L_m [cd/m²]
 0.84

L_{min} [cd/m²]
 0.01

L_{max} [cd/m²]
 3.05



Redattore Arch. Emiliano Granzotto
 Telefono
 Fax
 e-Mail

parcheggio retro / Dati di pianificazione

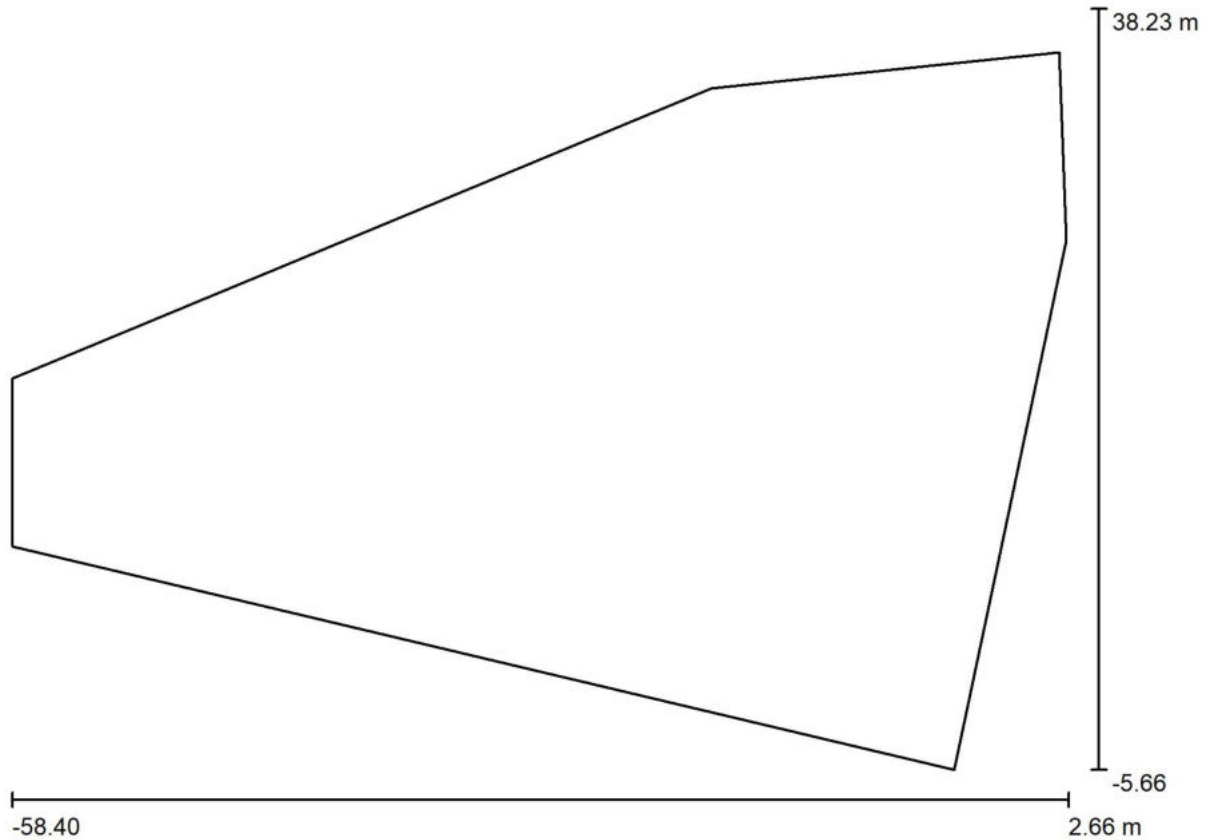

Fattore di manutenzione: 0.90, ULR (Upward Light Ratio): 0.0%

Scala 1:437

Distinta lampade

No.	Pezzo	Denominazione (Fattore di correzione)	Φ (Lampada) [lm]	Φ (Lampadine) [lm]	P [W]
1	11	AEC ILLUMINAZIONE SRL ITALO 1 0F3 STW 3.5-1M ITALO 1 0F3 STW 3.5-1M (1.000)	2430	2430	21.5
Totale:			26729	Totale: 26730	236.5



Redattore Arch. Emiliano Granzotto
Telefono
Fax
e-Mail

parcheggio retro / Lista pezzi lampade

11 Pezzo AEC ILLUMINAZIONE SRL ITALO 1 0F3 STW
3.5-1M ITALO 1 0F3 STW 3.5-1M
Articolo No.: ITALO 1 0F3 STW 3.5-1M
Flusso luminoso (Lampada): 2430 lm
Flusso luminoso (Lampadine): 2430 lm
Potenza lampade: 21.5 W
Classificazione lampade secondo CIE: 100
CIE Flux Code: 38 76 97 100 100
Dotazione: 1 x L-IT1-0F3-3000-525-1M-70-25
(Fattore di correzione 1.000).

Per un'immagine della
lampada consultare il
nostro catalogo
lampade.

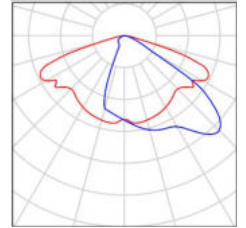



Redattore Arch. Emiliano Granzotto
 Telefono
 Fax
 e-Mail

parcheggio retro / Lampade (planimetria)

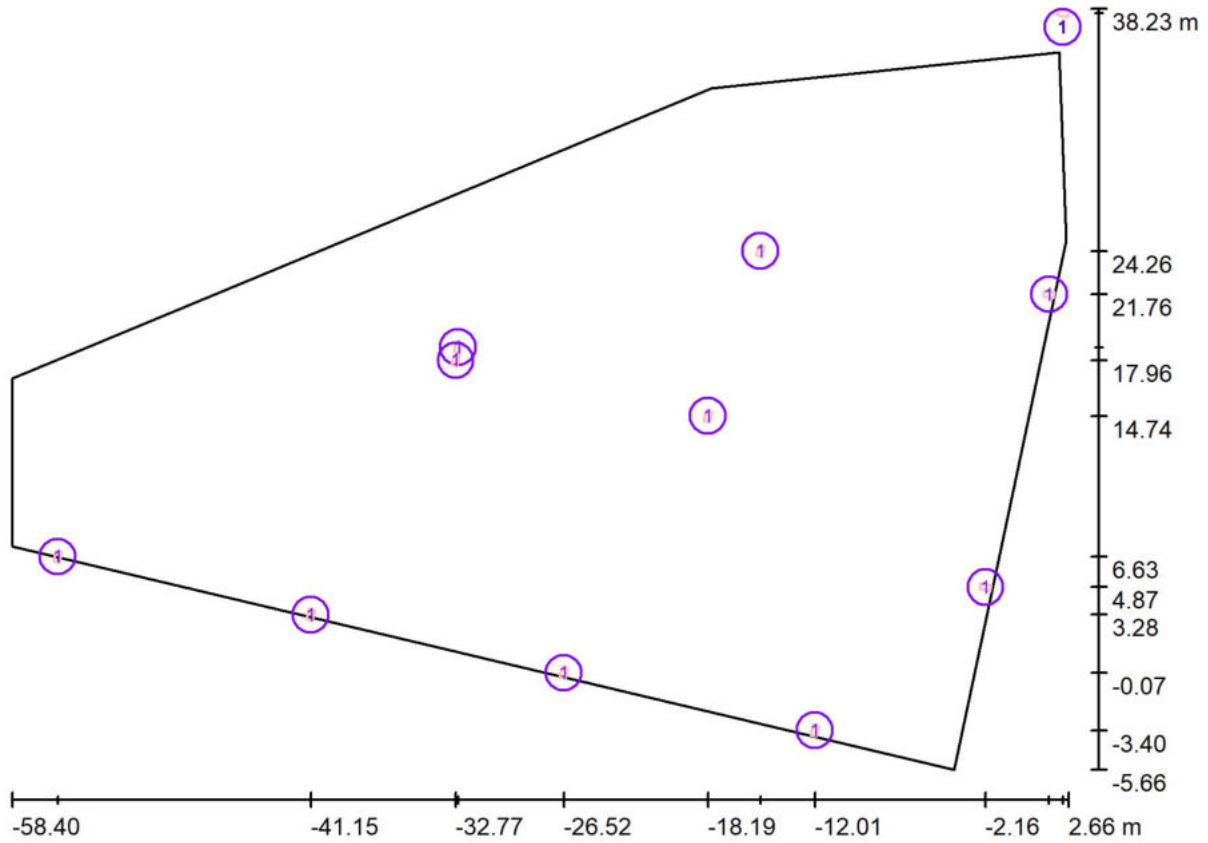

Scala 1 : 437

Distinta lampade

No.	Pezzo	Denominazione
1	11	AEC ILLUMINAZIONE SRL ITALO 1 0F3 STW 3.5-1M ITALO 1 0F3 STW 3.5-1M



Redattore Arch. Emiliano Granzotto
Telefono
Fax
e-Mail

parcheggio retro / Rendering colori sfalsati

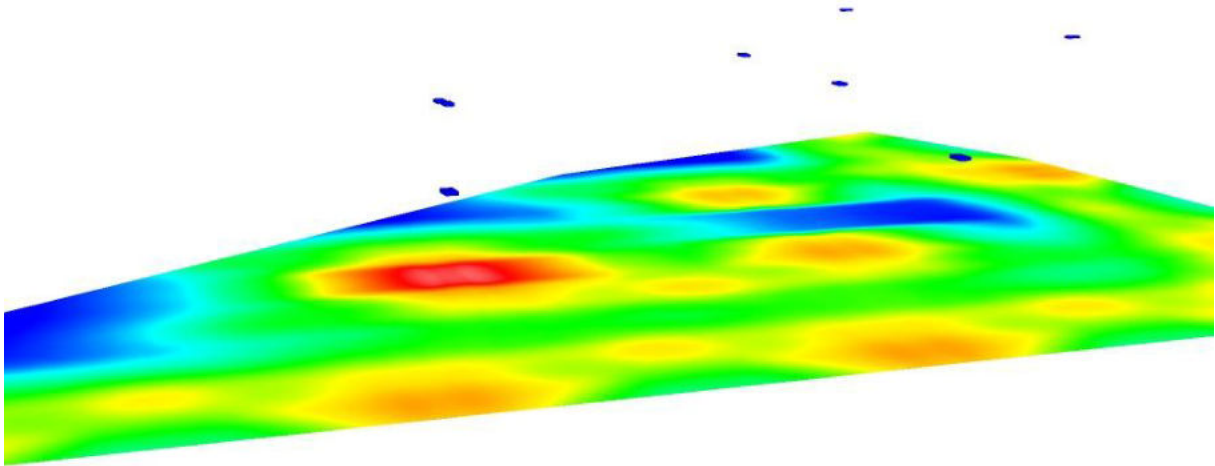

2 5 10 15 20 30 40 50 60 lx



Redattore Arch. Emiliano Granzotto
 Telefono
 Fax
 e-Mail

parcheggio retro / Elemento del pavimento 1 / Superficie 1 / Isolinee (E)

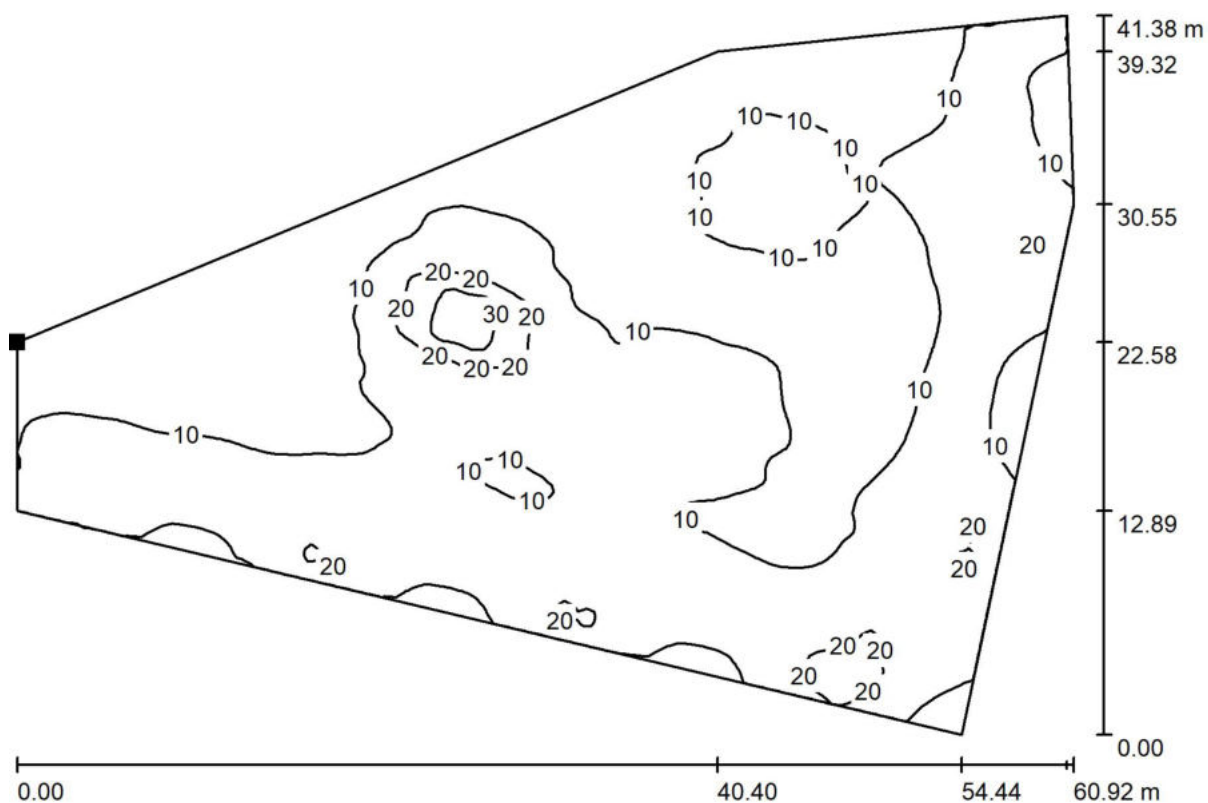

Valori in Lux, Scala 1 : 436

Posizione della superficie nella
 scena esterna:
 Punto contrassegnato:
 (-58.399 m, 16.921 m, 0.000 m)

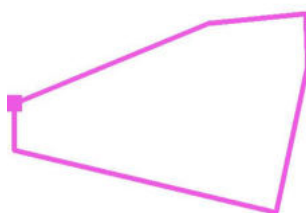

Reticolo: 128 x 128 Punti

E_m [lx]	E_{min} [lx]	E_{max} [lx]	E_{min} / E_m	E_{min} / E_{max}
11	0.89	34	0.081	0.026



Redattore Arch. Emiliano Granzotto
 Telefono
 Fax
 e-Mail

parcheggio retro / Elemento del pavimento 1 / Superficie 1 / Isoleee (L)

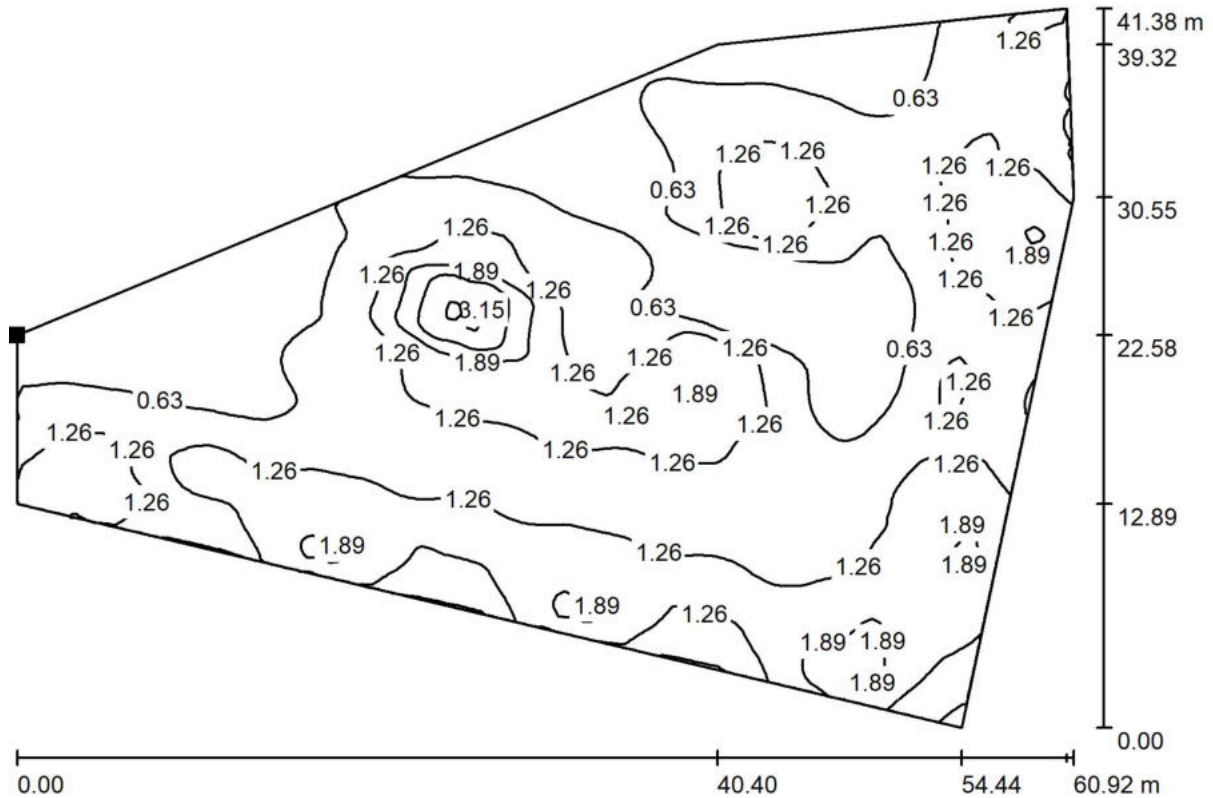

Valori in Candela/m², Scala 1 : 436

Posizione della superficie nella
 scena esterna:
 Punto contrassegnato:
 (-58.399 m, 16.921 m, 0.000 m)

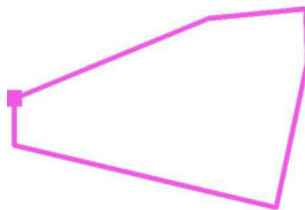

Reticolo: 128 x 128 Punti

L_m [cd/m²]
 1.05

L_{min} [cd/m²]
 0.09

L_{max} [cd/m²]
 3.24



Redattore Arch. Emiliano Granzotto
 Telefono
 Fax
 e-Mail

strada interna via Roma Dx-Provinciale / Dati di pianificazione



Fattore di manutenzione: 0.80, ULR (Upward Light Ratio): 0.0%

Scala 1:2020

Distinta lampade

No.	Pezzo	Denominazione (Fattore di correzione)	Φ (Lampada) [lm]	Φ (Lampadine) [lm]	P [W]
1	21	AEC ILLUMINAZIONE SRL ITALO 1 0F3 STW 3.5-2M ITALO 1 0F3 STW 3.5-2M (1.000)	4800	4800	39.0
Totale:			100797	Totale: 100800	819.0



Redattore Arch. Emiliano Granzotto
Telefono
Fax
e-Mail

strada interna via Roma Dx-Provinciale / Lista pezzi lampade

21 Pezzo AEC ILLUMINAZIONE SRL ITALO 1 0F3 STW
3.5-2M ITALO 1 0F3 STW 3.5-2M
Articolo No.: ITALO 1 0F3 STW 3.5-2M
Flusso luminoso (Lampada): 4800 lm
Flusso luminoso (Lampadine): 4800 lm
Potenza lampade: 39.0 W
Classificazione lampade secondo CIE: 100
CIE Flux Code: 38 76 97 100 100
Dotazione: 1 x L-IT1-0F3-3000-525-2M-70-25
(Fattore di correzione 1.000).

Per un'immagine della
lampada consultare il
nostro catalogo
lampade.

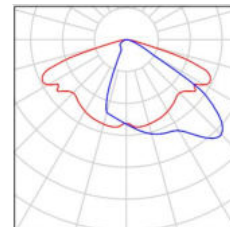



Redattore Arch. Emiliano Granzotto
Telefono
Fax
e-Mail

strada interna via Roma Dx-Provinciale / Planimetria

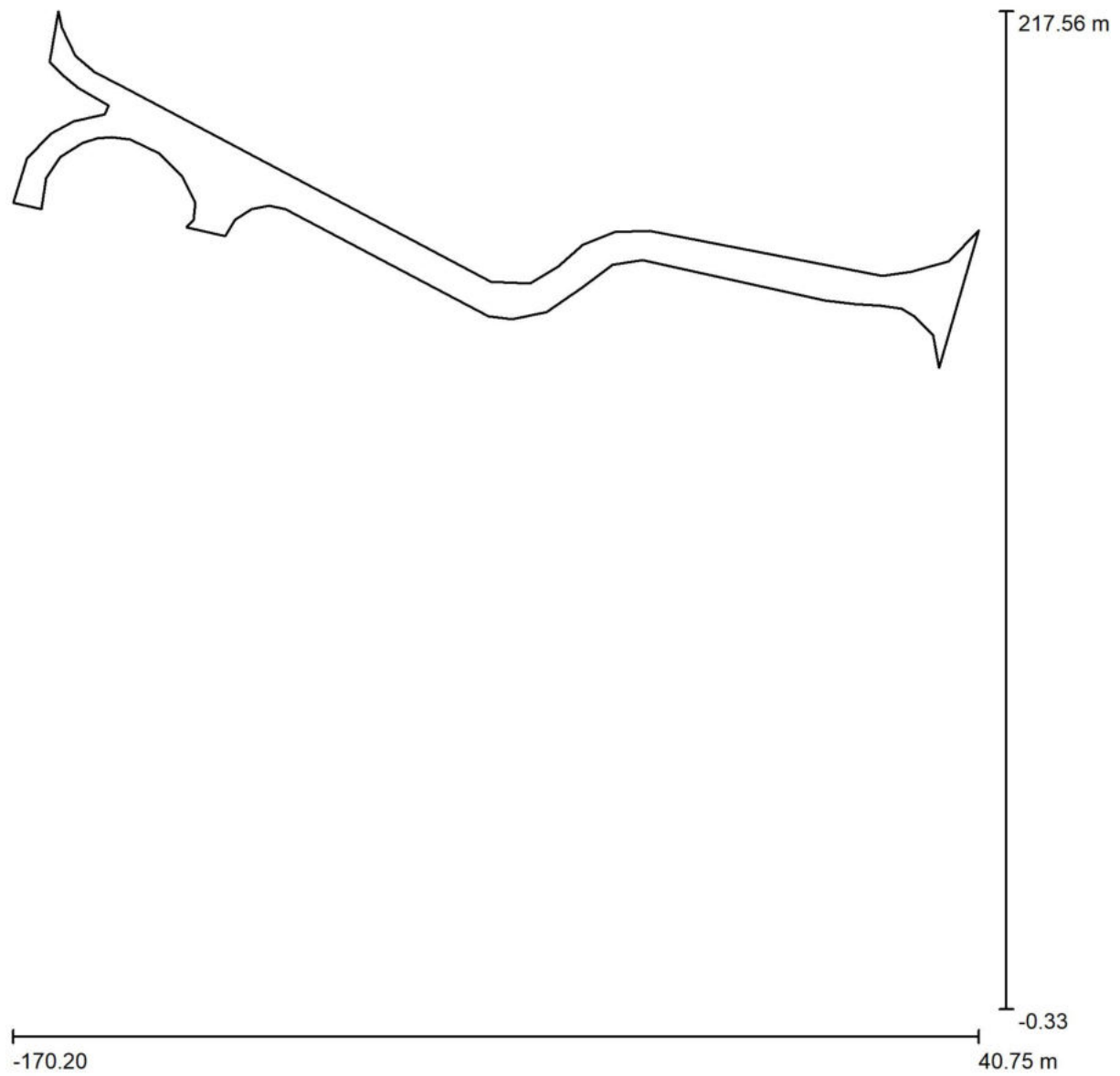

Scala 1 : 1509



Redattore Arch. Emiliano Granzotto
Telefono
Fax
e-Mail

strada interna via Roma Dx-Provinciale / Rendering colori sfalsati



2 5 10 15 20 30 40 50 60

lx



Redattore Arch. Emiliano Granzotto
 Telefono
 Fax
 e-Mail

**strada interna via Roma Dx-Provinciale / Elemento del pavimento 1 / Superficie 1 /
 Iso linee (E)**

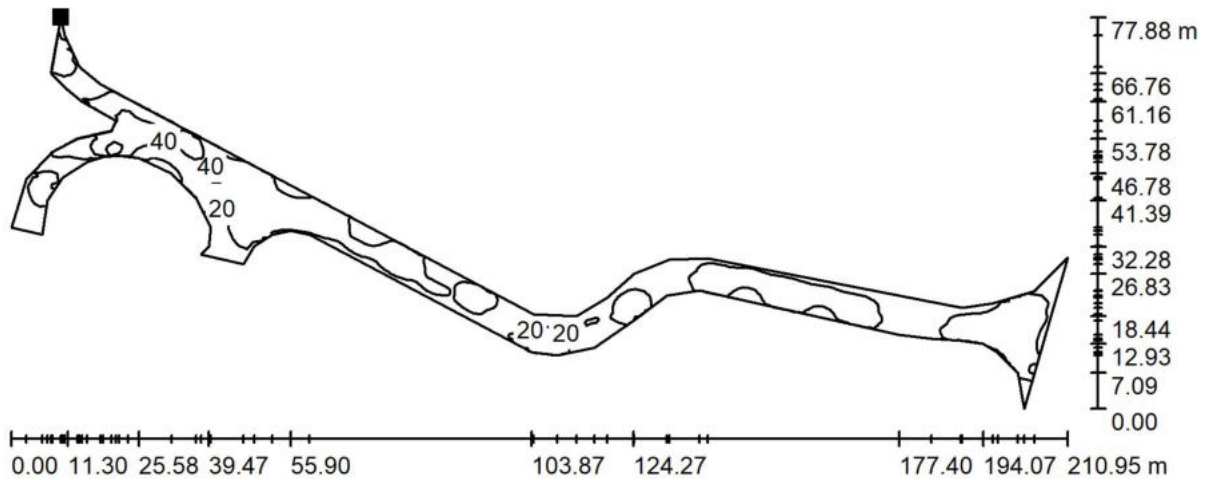

Valori in Lux, Scala 1 : 1509

Posizione della superficie nella
 scena esterna:
 Punto contrassegnato:
 (-160.255 m, 217.562 m, 0.000 m)



Reticolo: 128 x 128 Punti

E_m [lx]	E_{min} [lx]	E_{max} [lx]	E_{min} / E_m	E_{min} / E_{max}
24	0.89	66	0.037	0.013



Redattore Arch. Emiliano Granzotto
 Telefono
 Fax
 e-Mail

**strada interna via Roma Dx-Provinciale / Elemento del pavimento 1 / Superficie 1 /
 Isolinee (L)**

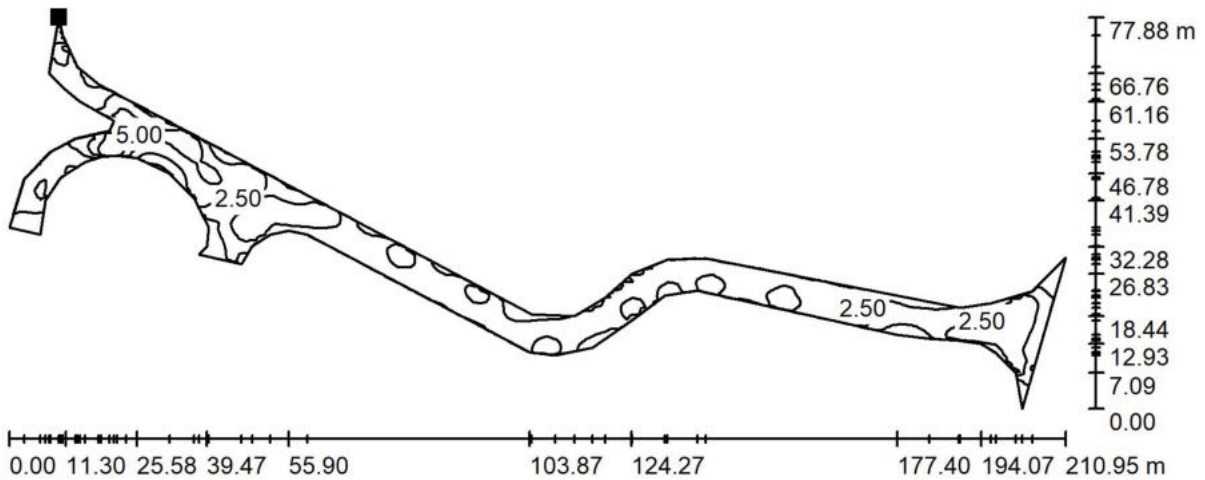

Valori in Candela/m², Scala 1 : 1509

Posizione della superficie nella
 scena esterna:
 Punto contrassegnato:
 (-160.255 m, 217.562 m, 0.000 m)



Reticolo: 128 x 128 Punti

L_m [cd/m²]
 2.31

L_{min} [cd/m²]
 0.08

L_{max} [cd/m²]
 6.32



Redattore Arch. Emiliano Granzotto
 Telefono
 Fax
 e-Mail

Zona di conflitto incrocio via Roma / Dati di pianificazione

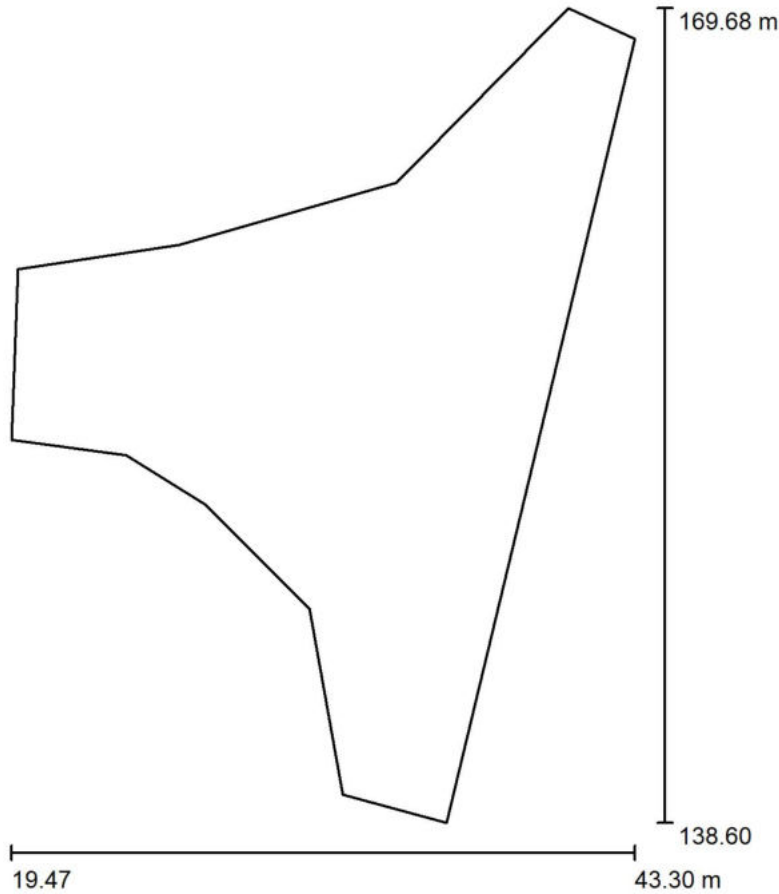

Fattore di manutenzione: 0.90, ULR (Upward Light Ratio): 0.0%

Scala 1:289

Distinta lampade

No.	Pezzo	Denominazione (Fattore di correzione)	Φ (Lampada) [lm]	Φ (Lampadine) [lm]	P [W]
1	4	AEC ILLUMINAZIONE SRL ITALO 1 0F3 STW 3.5-2M ITALO 1 0F3 STW 3.5-2M (1.000)	4800	4800	39.0
Totale:			19200	Totale: 19200	156.0



Redattore Arch. Emiliano Granzotto
Telefono
Fax
e-Mail

Zona di conflitto incrocio via Roma / Lista pezzi lampade

4 Pezzo AEC ILLUMINAZIONE SRL ITALO 1 0F3 STW
3.5-2M ITALO 1 0F3 STW 3.5-2M
Articolo No.: ITALO 1 0F3 STW 3.5-2M
Flusso luminoso (Lampada): 4800 lm
Flusso luminoso (Lampadine): 4800 lm
Potenza lampade: 39.0 W
Classificazione lampade secondo CIE: 100
CIE Flux Code: 38 76 97 100 100
Dotazione: 1 x L-IT1-0F3-3000-525-2M-70-25
(Fattore di correzione 1.000).

Per un'immagine della
lampada consultare il
nostro catalogo
lampade.

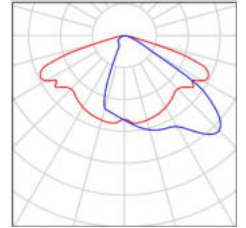



Redattore Arch. Emiliano Granzotto
Telefono
Fax
e-Mail

Zona di conflitto incrocio via Roma / Planimetria

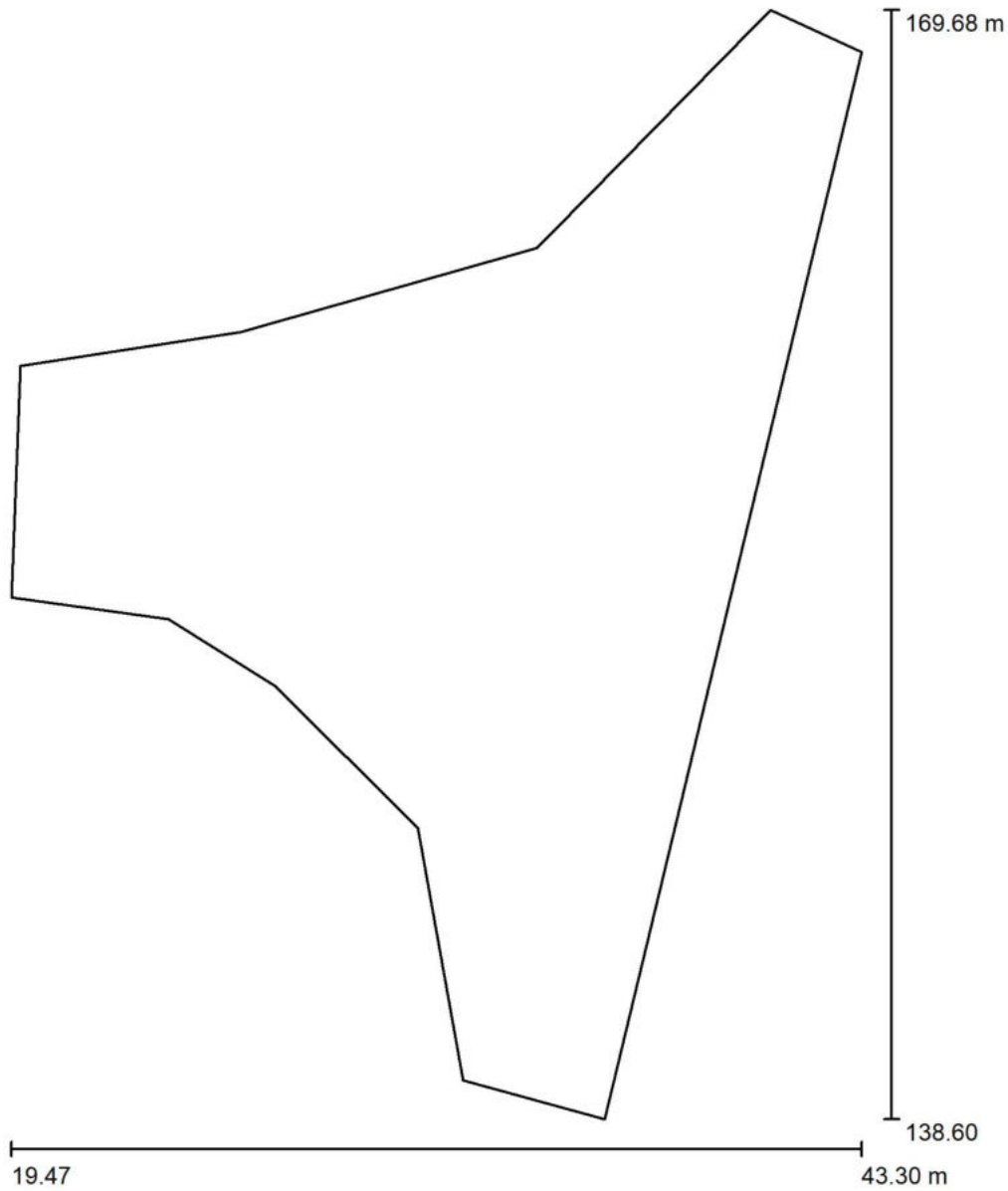

Scala 1 : 211



Redattore Arch. Emiliano Granzotto
Telefono
Fax
e-Mail

Zona di conflitto incrocio via Roma / Rendering colori sfalsati

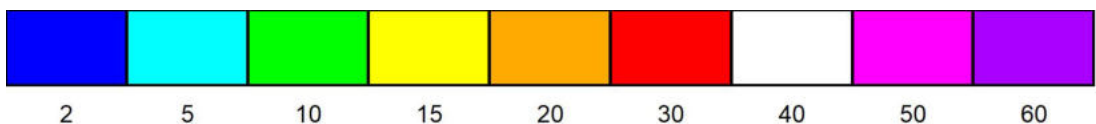
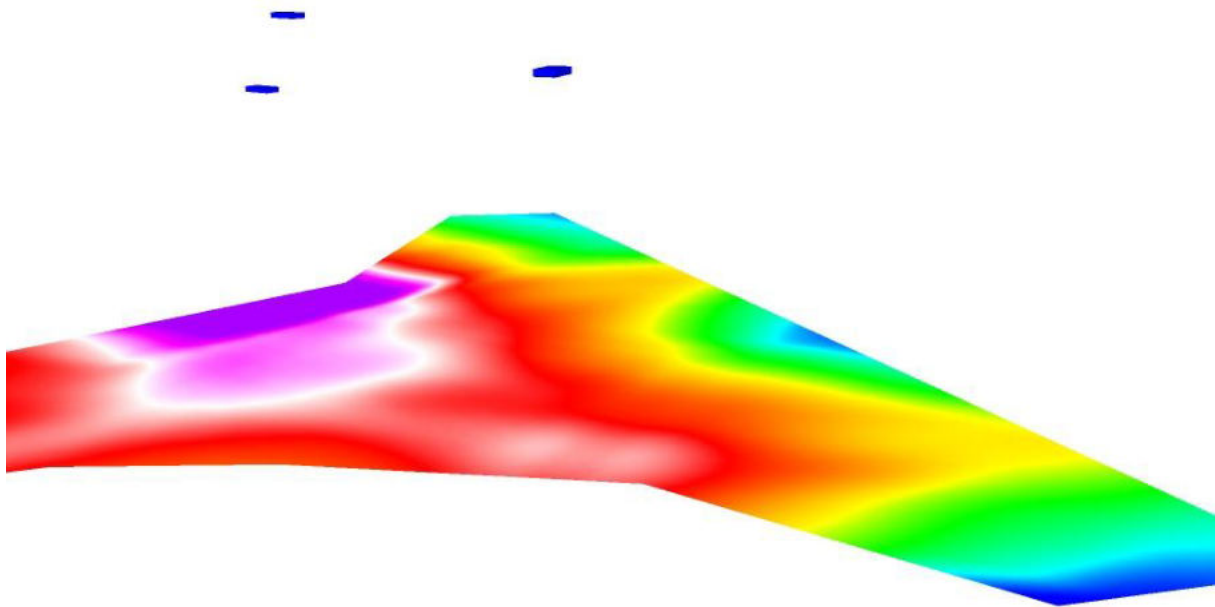

lx



Redattore Arch. Emiliano Granzotto
 Telefono
 Fax
 e-Mail

**Zona di conflitto incrocio via Roma / Elemento del pavimento 1 / Superficie 1 /
 Isolinee (E)**

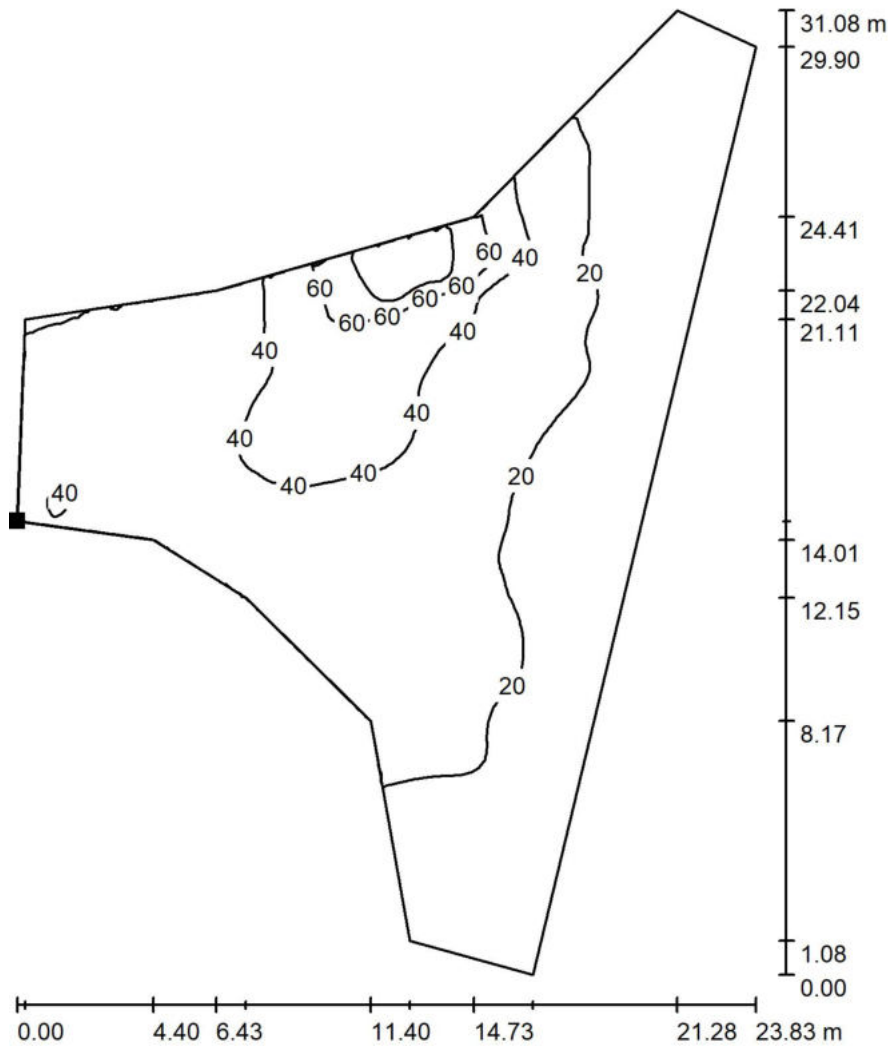

Valori in Lux, Scala 1 : 244

Posizione della superficie nella
 scena esterna:
 Punto contrassegnato:
 (19.472 m, 153.213 m, 0.000 m)

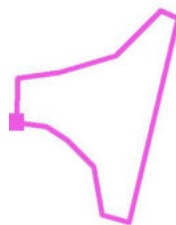

Reticolo: 128 x 128 Punti

E_m [lx]	E_{min} [lx]	E_{max} [lx]	E_{min} / E_m	E_{min} / E_{max}
27	1.50	93	0.055	0.016



Redattore Arch. Emiliano Granzotto
 Telefono
 Fax
 e-Mail

**Zona di conflitto incrocio via Roma / Elemento del pavimento 1 / Superficie 1 /
 Isolinee (L)**

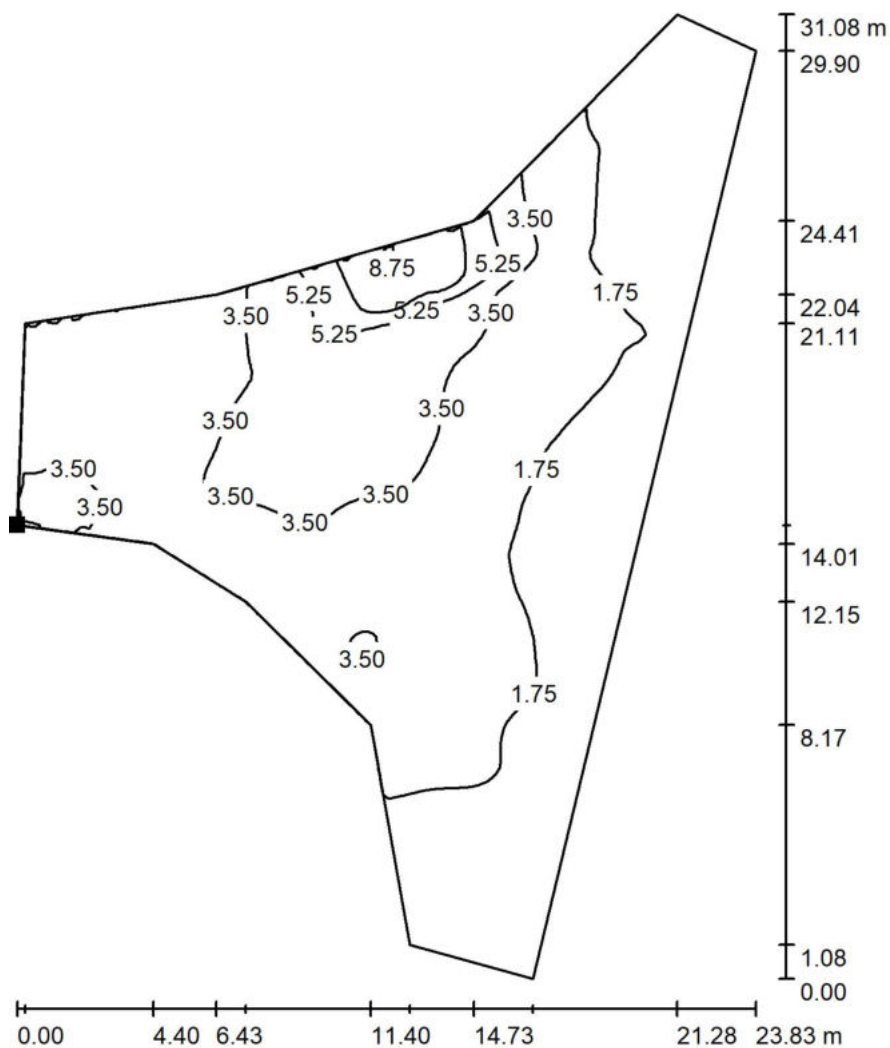

Valori in Candela/m², Scala 1 : 244

Posizione della superficie nella
 scena esterna:
 Punto contrassegnato:
 (19.472 m, 153.213 m, 0.000 m)

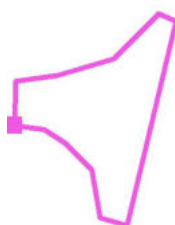

Reticolo: 128 x 128 Punti

L_m [cd/m²]
 2.58

L_{min} [cd/m²]
 0.14

L_{max} [cd/m²]
 8.89



Redattore Arch. Emiliano Granzotto
 Telefono
 Fax
 e-Mail

Zona di conflitto incrocio Provinciale / Dati di pianificazione

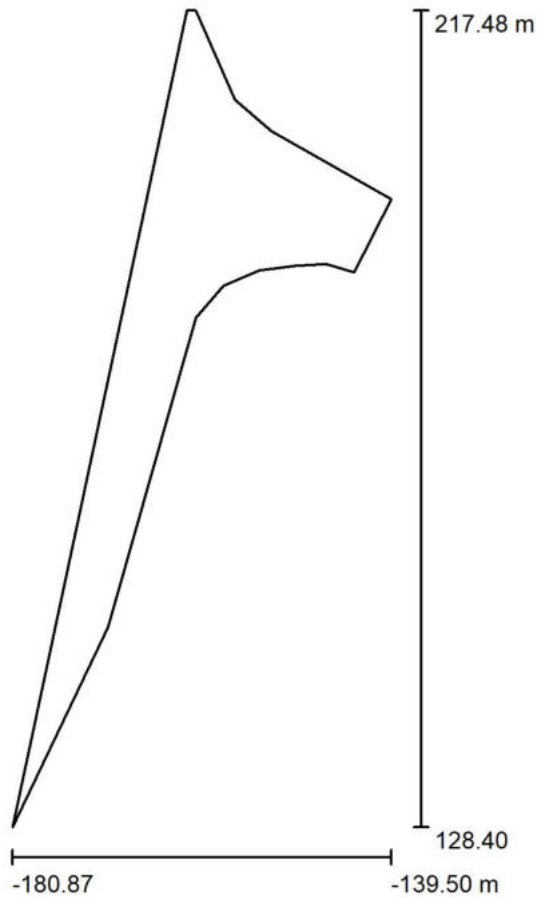

Fattore di manutenzione: 0.80, ULR (Upward Light Ratio): 0.0%

Scala 1:826

Distinta lampade

No.	Pezzo	Denominazione (Fattore di correzione)	Φ (Lampada) [lm]	Φ (Lampadine) [lm]	P [W]
1	6	AEC ILLUMINAZIONE SRL ITALO 1 0F3 STW 3.5-2M ITALO 1 0F3 STW 3.5-2M (1.000)	4800	4800	39.0
Totale:			28799	Totale: 28800	234.0



Redattore Arch. Emiliano Granzotto
Telefono
Fax
e-Mail

Zona di conflitto incrocio Provinciale / Lista pezzi lampade

6 Pezzo AEC ILLUMINAZIONE SRL ITALO 1 0F3 STW
3.5-2M ITALO 1 0F3 STW 3.5-2M
Articolo No.: ITALO 1 0F3 STW 3.5-2M
Flusso luminoso (Lampada): 4800 lm
Flusso luminoso (Lampadine): 4800 lm
Potenza lampade: 39.0 W
Classificazione lampade secondo CIE: 100
CIE Flux Code: 38 76 97 100 100
Dotazione: 1 x L-IT1-0F3-3000-525-2M-70-25
(Fattore di correzione 1.000).

Per un'immagine della
lampada consultare il
nostro catalogo
lampade.

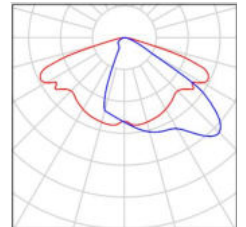



Redattore Arch. Emiliano Granzotto
 Telefono
 Fax
 e-Mail

Zona di conflitto incrocio Provinciale / Lampade (planimetria)

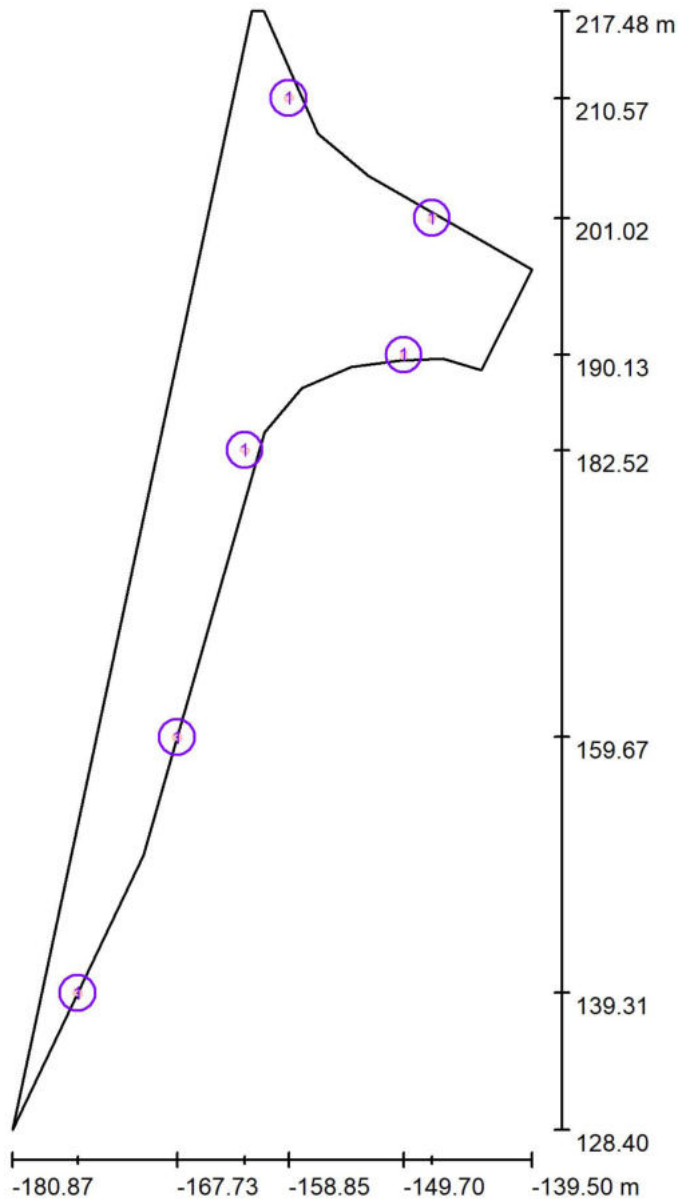

Scala 1 : 603

Distinta lampade

No.	Pezzo	Denominazione
1	6	AEC ILLUMINAZIONE SRL ITALO 1 0F3 STW 3.5-2M ITALO 1 0F3 STW 3.5-2M



Redattore Arch. Emiliano Granzotto
Telefono
Fax
e-Mail

Zona di conflitto incrocio Provinciale / Rendering colori sfalsati

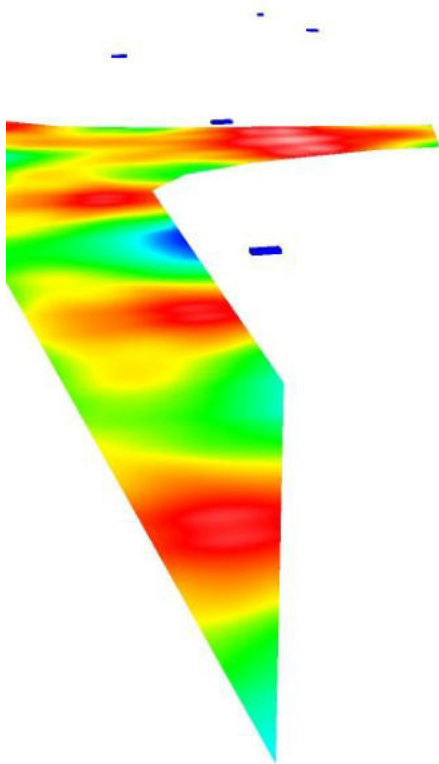

2 5 10 15 20 30 40 50 60 lx



Redattore Arch. Emiliano Granzotto
 Telefono
 Fax
 e-Mail

**Zona di conflitto incrocio Provinciale / Elemento del pavimento 1 / Superficie 1 /
 Isolinee (E)**

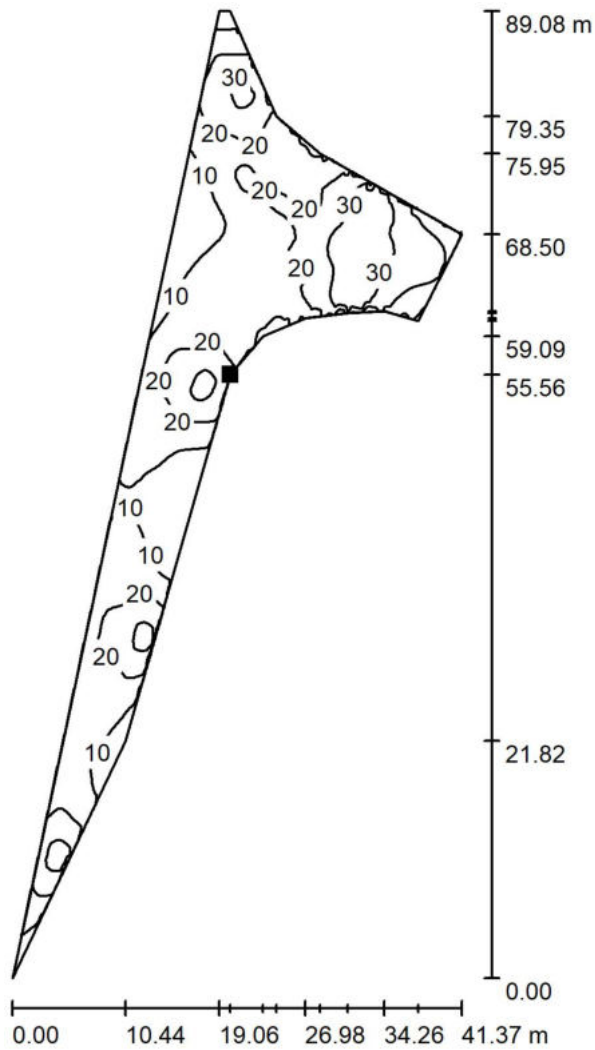

Valori in Lux, Scala 1 : 697

Posizione della superficie nella
 scena esterna:
 Punto contrassegnato:
 (-160.799 m, 183.956 m, 0.000 m)



Reticolo: 128 x 128 Punti

E_m [lx]
18

E_{min} [lx]
2.31

E_{max} [lx]
37

E_{min} / E_m
0.128

E_{min} / E_{max}
0.063



Redattore Arch. Emiliano Granzotto
 Telefono
 Fax
 e-Mail

**Zona di conflitto incrocio Provinciale / Elemento del pavimento 1 / Superficie 1 /
 Isolinee (L)**

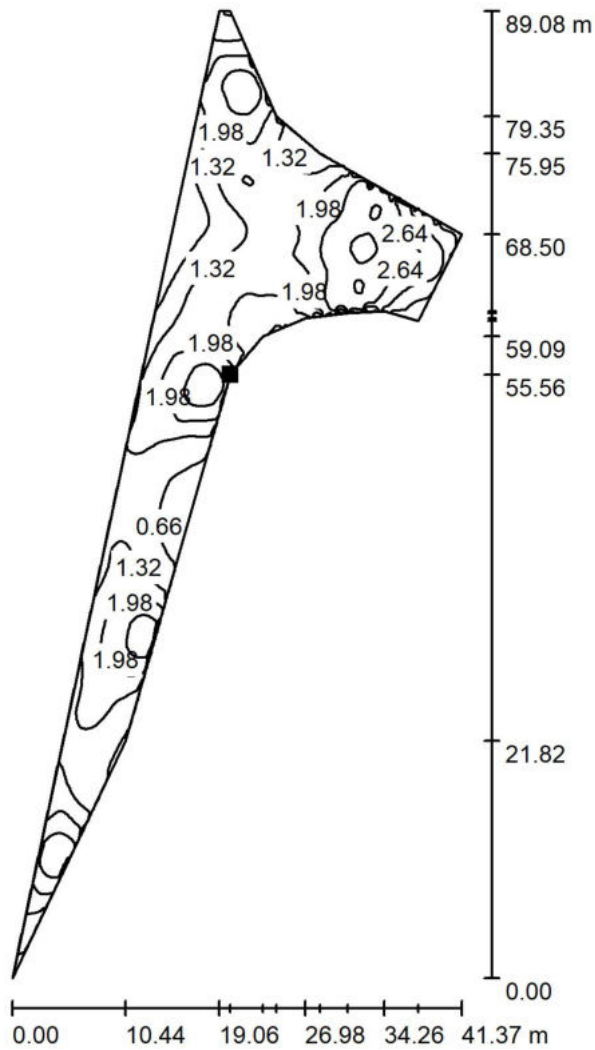

Valori in Candela/m², Scala 1 : 697

Posizione della superficie nella
 scena esterna:
 Punto contrassegnato:
 (-160.799 m, 183.956 m, 0.000 m)



Reticolo: 128 x 128 Punti

L_m [cd/m²]
 1.72

L_{min} [cd/m²]
 0.22

L_{max} [cd/m²]
 3.51



Redattore Arch. Emiliano Granzotto
 Telefono
 Fax
 e-Mail

Zona di conflitto incrocio interno / Dati di pianificazione

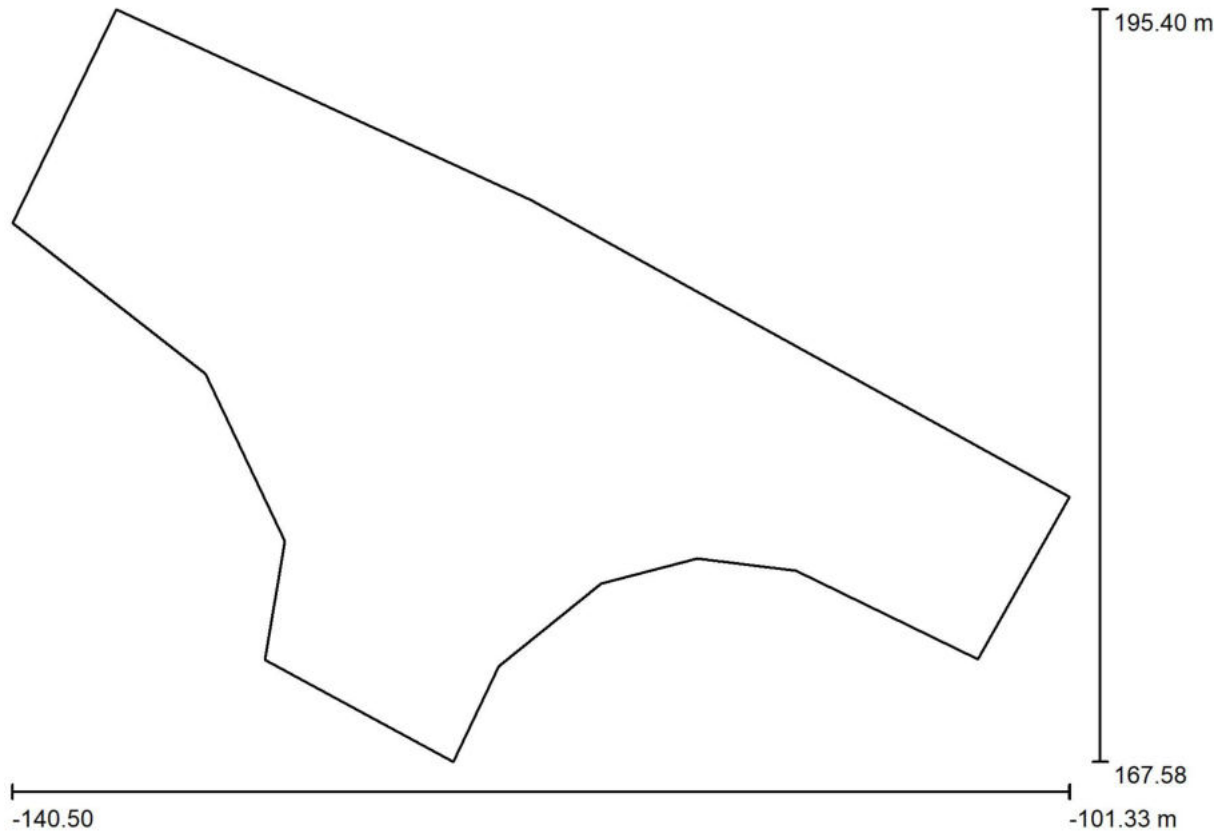

Fattore di manutenzione: 0.90, ULR (Upward Light Ratio): 0.0%

Scala 1:280

Distinta lampade

No.	Pezzo	Denominazione (Fattore di correzione)	Φ (Lampada) [lm]	Φ (Lampadine) [lm]	P [W]
1	5	AEC ILLUMINAZIONE SRL ITALO 1 0F3 STW 3.5-2M ITALO 1 0F3 STW 3.5-2M (1.000)	4800	4800	39.0
Totale:			23999	Totale: 24000	195.0



Redattore Arch. Emiliano Granzotto
Telefono
Fax
e-Mail

Zona di conflitto incrocio interno / Lista pezzi lampade

5 Pezzo AEC ILLUMINAZIONE SRL ITALO 1 0F3 STW
3.5-2M ITALO 1 0F3 STW 3.5-2M
Articolo No.: ITALO 1 0F3 STW 3.5-2M
Flusso luminoso (Lampada): 4800 lm
Flusso luminoso (Lampadine): 4800 lm
Potenza lampade: 39.0 W
Classificazione lampade secondo CIE: 100
CIE Flux Code: 38 76 97 100 100
Dotazione: 1 x L-IT1-0F3-3000-525-2M-70-25
(Fattore di correzione 1.000).

Per un'immagine della
lampada consultare il
nostro catalogo
lampade.

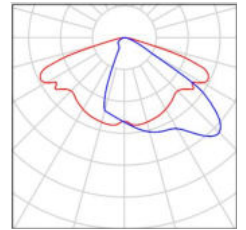



Redattore Arch. Emiliano Granzotto
 Telefono
 Fax
 e-Mail

Zona di conflitto incrocio interno / Lampade (planimetria)

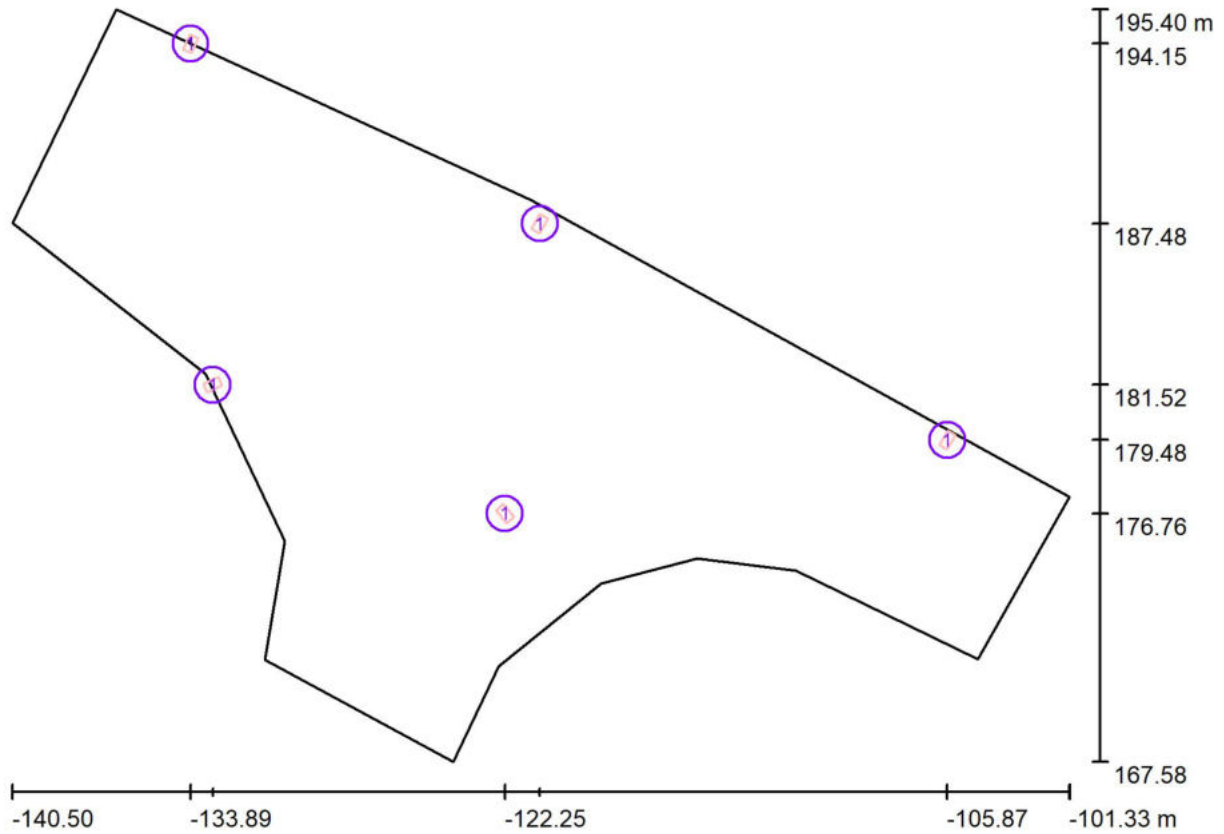

Scala 1 : 280

Distinta lampade

No.	Pezzo	Denominazione
1	5	AEC ILLUMINAZIONE SRL ITALO 1 0F3 STW 3.5-2M ITALO 1 0F3 STW 3.5-2M



Redattore Arch. Emiliano Granzotto
Telefono
Fax
e-Mail

Zona di conflitto incrocio interno / Rendering colori sfalsati

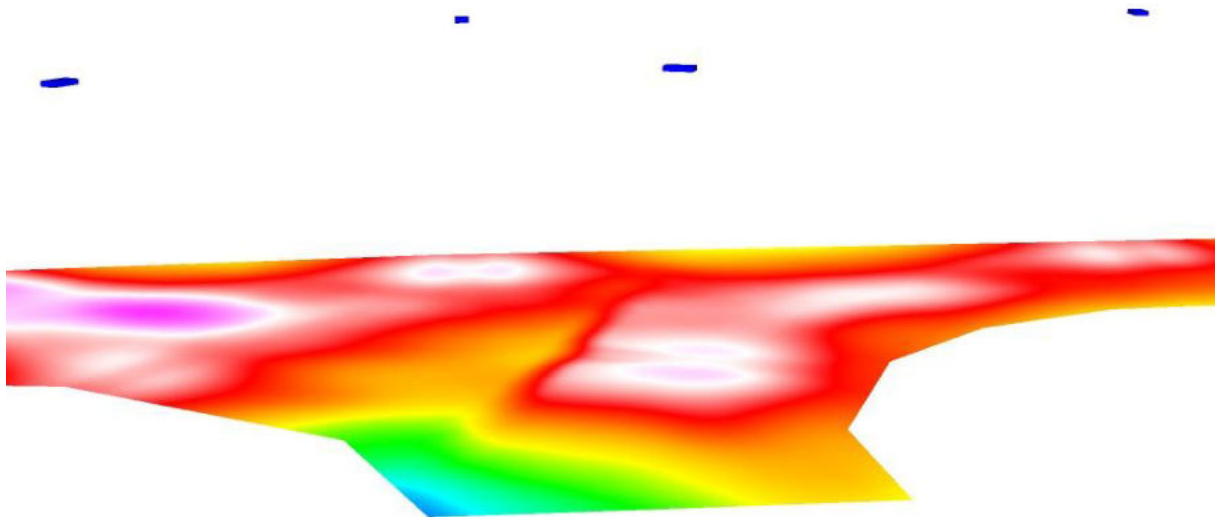

2 5 10 15 20 30 40 50 60 lx



Redattore Arch. Emiliano Granzotto
 Telefono
 Fax
 e-Mail

Zona di conflitto incrocio interno / Elemento del pavimento 1 / Superficie 1 / Isolinee (E)

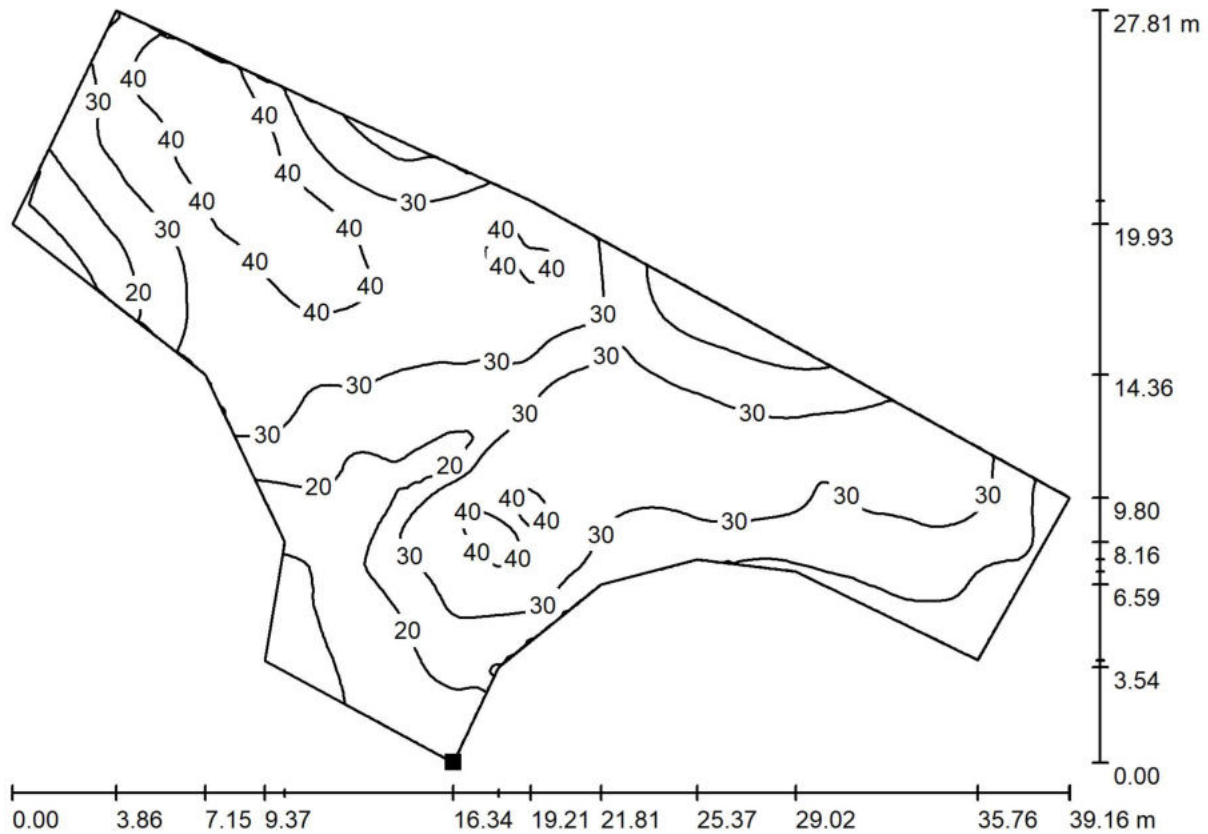

Valori in Lux, Scala 1 : 280

Posizione della superficie nella
 scena esterna:
 Punto contrassegnato:
 (-124.157 m, 167.583 m, 0.000 m)

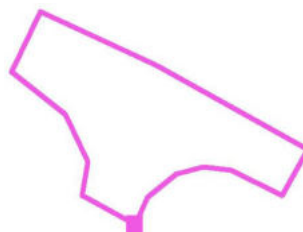

Reticolo: 128 x 128 Punti

E_m [lx]	E_{min} [lx]	E_{max} [lx]	E_{min} / E_m	E_{min} / E_{max}
29	3.78	48	0.129	0.079



Redattore Arch. Emiliano Granzotto
 Telefono
 Fax
 e-Mail

Zona di conflitto incrocio interno / Elemento del pavimento 1 / Superficie 1 / Isolinee (L)

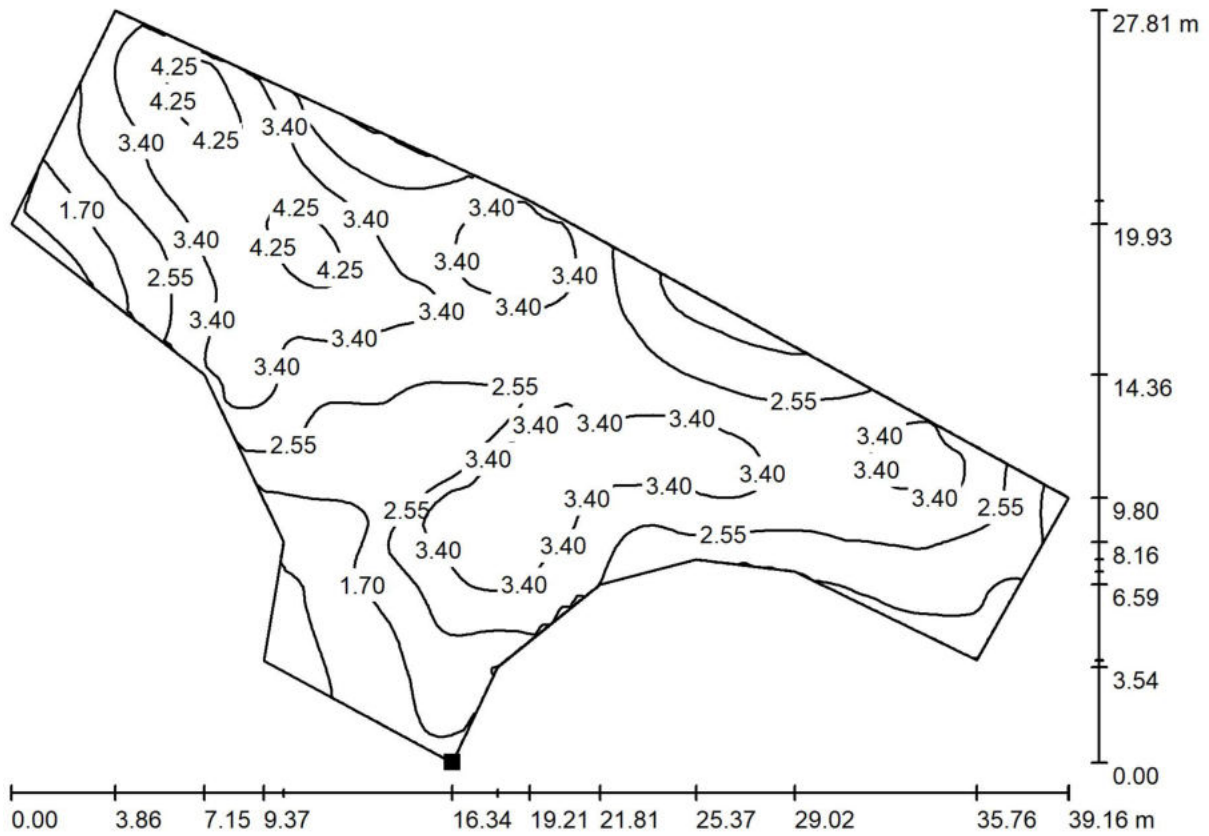

Valori in Candela/m², Scala 1 : 280

Posizione della superficie nella
 scena esterna:
 Punto contrassegnato:
 (-124.157 m, 167.583 m, 0.000 m)

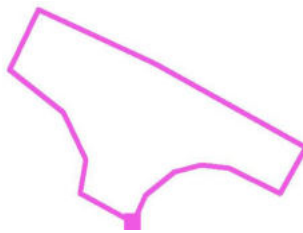

Reticolo: 128 x 128 Punti

L_m [cd/m²]
 2.81

L_{min} [cd/m²]
 0.36

L_{max} [cd/m²]
 4.59



Redattore Arch. Emiliano Granzotto
 Telefono
 Fax
 e-Mail

Zona di conflitto attraversamento pedonale / Dati di pianificazione

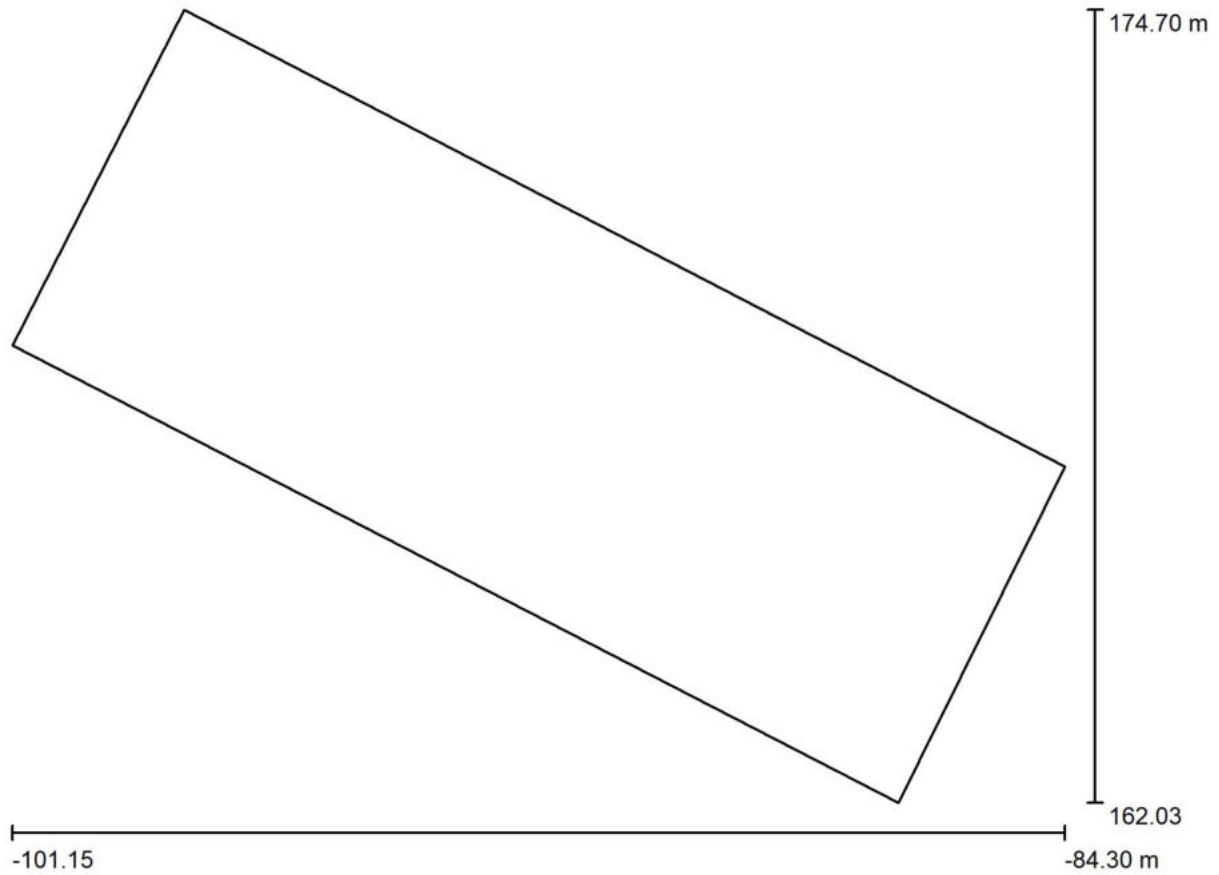

Fattore di manutenzione: 0.80, ULR (Upward Light Ratio): 0.0%

Scala 1:121

Distinta lampade

No.	Pezzo	Denominazione (Fattore di correzione)	Φ (Lampada) [lm]	Φ (Lampadine) [lm]	P [W]
1	1	AEC ILLUMINAZIONE SRL ITALO 1 0F3 STW 3.5-1M ITALO 1 0F3 STW 3.5-1M (1.000)	2430	2430	21.5
Totale:			2430	Totale: 2430	21.5



Redattore Arch. Emiliano Granzotto
Telefono
Fax
e-Mail

Zona di conflitto attraversamento pedonale / Lista pezzi lampade

1 Pezzo AEC ILLUMINAZIONE SRL ITALO 1 0F3 STW
3.5-1M ITALO 1 0F3 STW 3.5-1M
Articolo No.: ITALO 1 0F3 STW 3.5-1M
Flusso luminoso (Lampada): 2430 lm
Flusso luminoso (Lampadine): 2430 lm
Potenza lampade: 21.5 W
Classificazione lampade secondo CIE: 100
CIE Flux Code: 38 76 97 100 100
Dotazione: 1 x L-IT1-0F3-3000-525-1M-70-25
(Fattore di correzione 1.000).

Per un'immagine della
lampada consultare il
nostro catalogo
lampade.

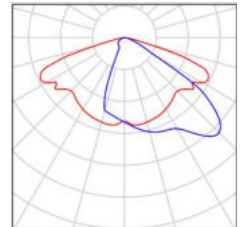



Redattore Arch. Emiliano Granzotto
 Telefono
 Fax
 e-Mail

Zona di conflitto attraversamento pedonale / Lampade (planimetria)

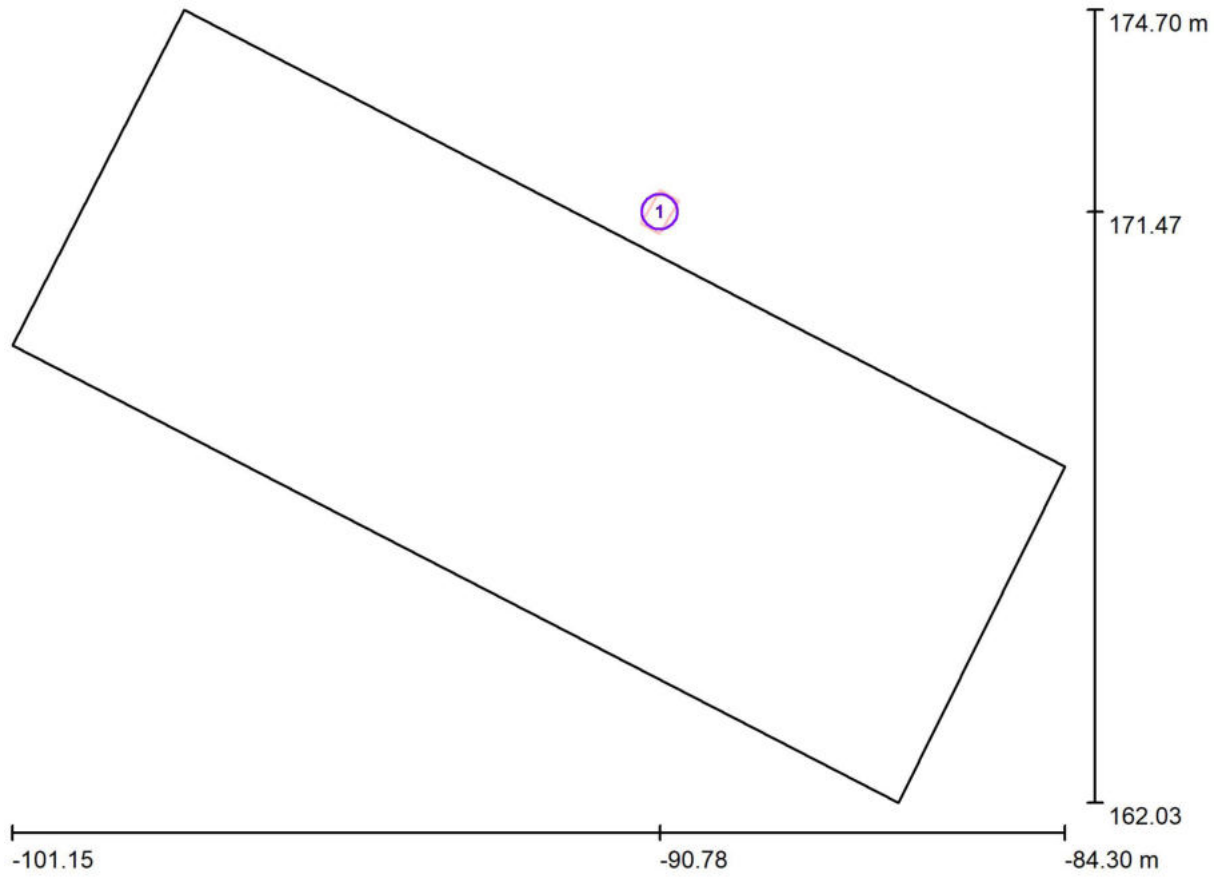

Scala 1 : 121

Distinta lampade

No.	Pezzo	Denominazione
1	1	AEC ILLUMINAZIONE SRL ITALO 1 0F3 STW 3.5-1M ITALO 1 0F3 STW 3.5-1M



Redattore Arch. Emiliano Granzotto
Telefono
Fax
e-Mail

Zona di conflitto attraversamento pedonale / Rendering colori sfalsati

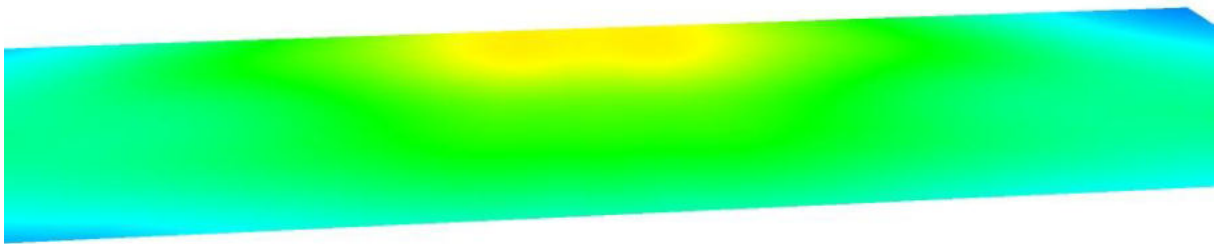

2 5 10 15 20 30 40 50 60 lx



Redattore Arch. Emiliano Granzotto
 Telefono
 Fax
 e-Mail

**Zona di conflitto attraversamento pedonale / Elemento del pavimento 1 / Superficie 1 /
 Isolinee (E)**

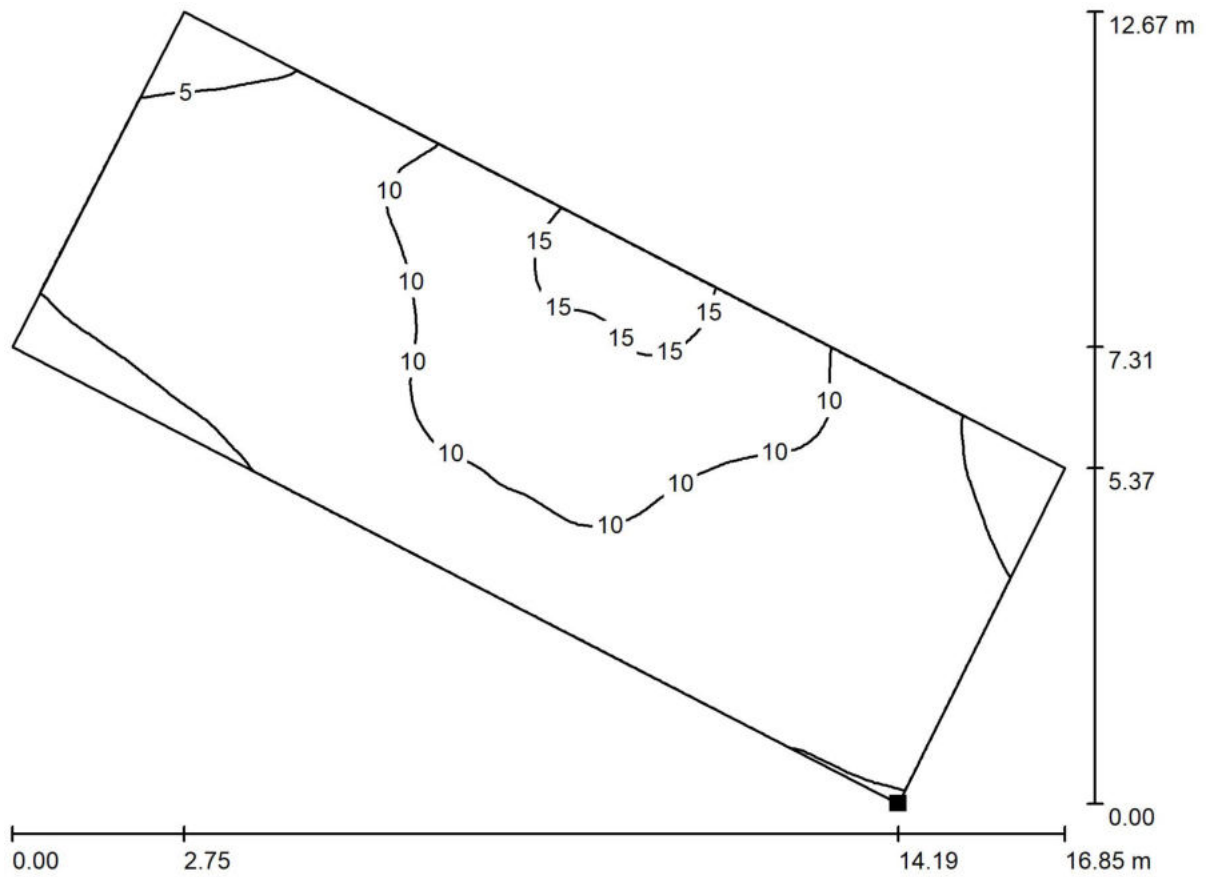

Valori in Lux, Scala 1 : 121

Posizione della superficie nella
 scena esterna:
 Punto contrassegnato:
 (-86.964 m, 162.034 m, 0.000 m)

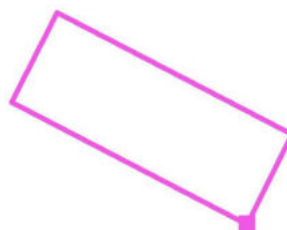

Reticolo: 128 x 128 Punti

E_m [lx]
8.53

E_{min} [lx]
3.41

E_{max} [lx]
16

E_{min} / E_m
0.399

E_{min} / E_{max}
0.213



Redattore Arch. Emiliano Granzotto
 Telefono
 Fax
 e-Mail

**Zona di conflitto attraversamento pedonale / Elemento del pavimento 1 / Superficie 1 /
 Isolinee (L)**

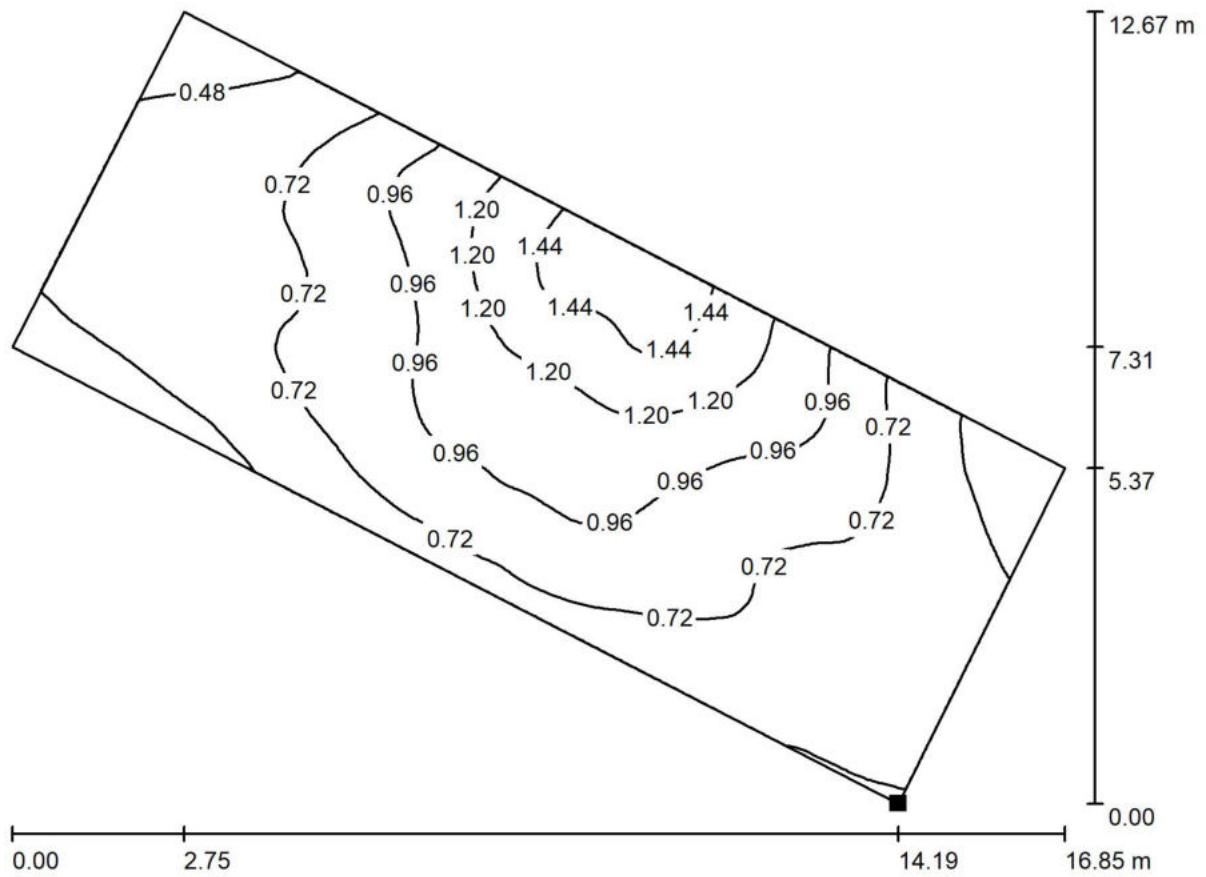

Valori in Candela/m², Scala 1 : 121

Posizione della superficie nella
 scena esterna:
 Punto contrassegnato:
 (-86.964 m, 162.034 m, 0.000 m)

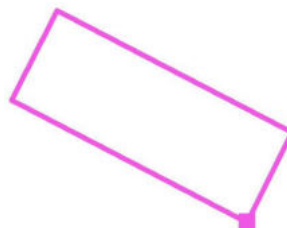

Reticolo: 128 x 128 Punti

L_m [cd/m²]
 0.81

L_{min} [cd/m²]
 0.33

L_{max} [cd/m²]
 1.53



Redattore Arch. Emiliano Granzotto
 Telefono
 Fax
 e-Mail

Zona di conflitto ingresso-uscita merci / Dati di pianificazione

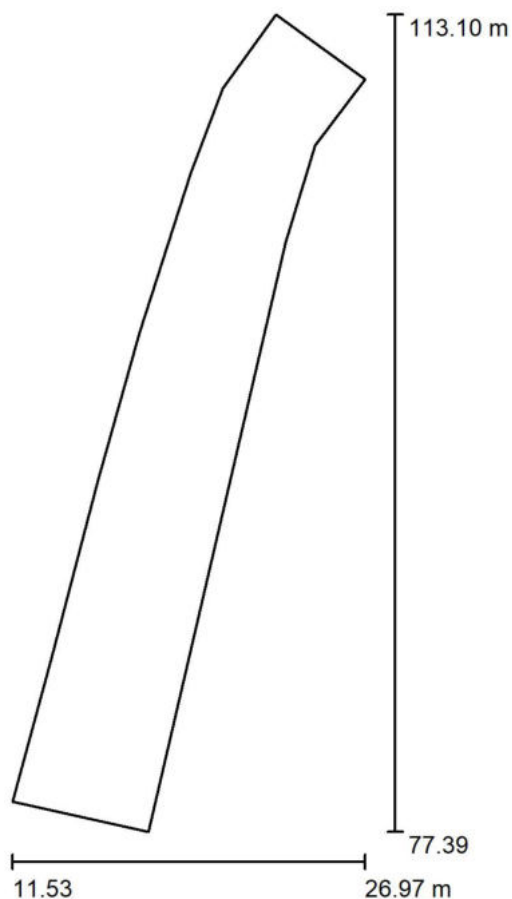

Fattore di manutenzione: 0.90, ULR (Upward Light Ratio): 0.0%

Scala 1:331

Distinta lampade

No.	Pezzo	Denominazione (Fattore di correzione)	Φ (Lampada) [lm]	Φ (Lampadine) [lm]	P [W]
1	2	AEC ILLUMINAZIONE SRL ITALO 1 0F3 STW 3.5-1M ITALO 1 0F3 STW 3.5-1M (1.000)	2430	2430	21.5
Totale:			4860	Totale: 4860	43.0



Redattore Arch. Emiliano Granzotto
Telefono
Fax
e-Mail

Zona di conflitto ingresso-uscita merci / Lista pezzi lampade

2 Pezzo AEC ILLUMINAZIONE SRL ITALO 1 0F3 STW
3.5-1M ITALO 1 0F3 STW 3.5-1M
Articolo No.: ITALO 1 0F3 STW 3.5-1M
Flusso luminoso (Lampada): 2430 lm
Flusso luminoso (Lampadine): 2430 lm
Potenza lampade: 21.5 W
Classificazione lampade secondo CIE: 100
CIE Flux Code: 38 76 97 100 100
Dotazione: 1 x L-IT1-0F3-3000-525-1M-70-25
(Fattore di correzione 1.000).

Per un'immagine della
lampada consultare il
nostro catalogo
lampade.

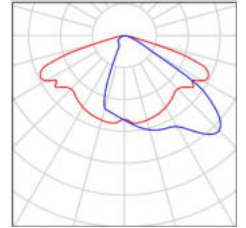



Redattore Arch. Emiliano Granzotto
 Telefono
 Fax
 e-Mail

Zona di conflitto ingresso-uscita merci / Lampade (planimetria)

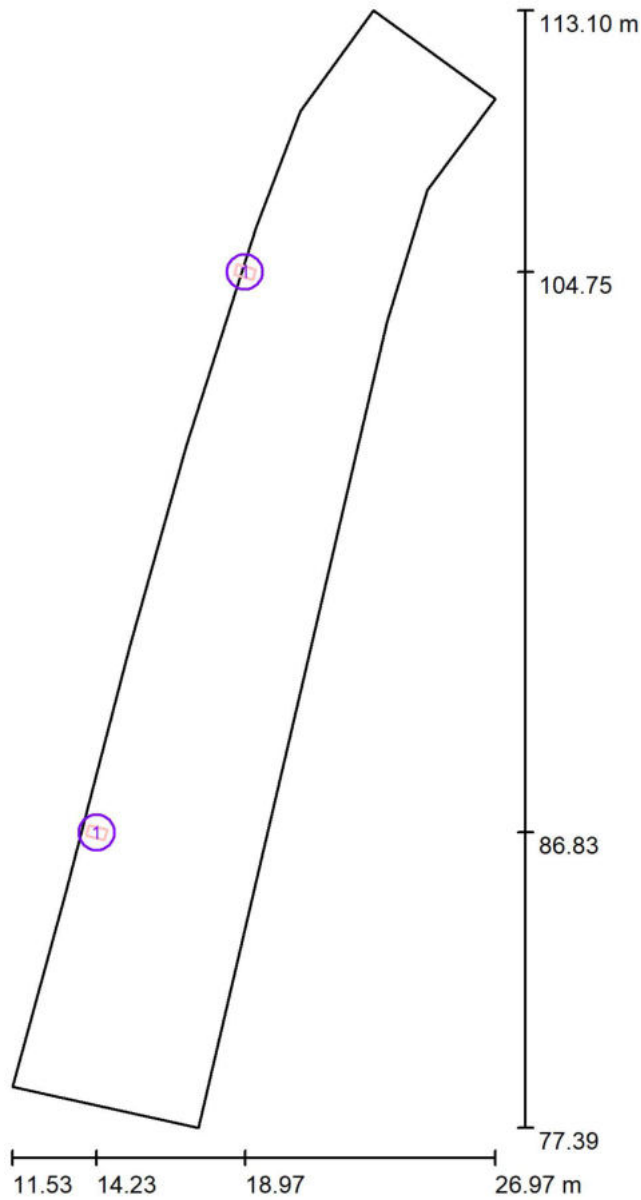

Scala 1 : 242

Distinta lampade

No.	Pezzo	Denominazione
1	2	AEC ILLUMINAZIONE SRL ITALO 1 0F3 STW 3.5-1M ITALO 1 0F3 STW 3.5-1M



Redattore Arch. Emiliano Granzotto
Telefono
Fax
e-Mail

Zona di conflitto ingresso-uscita merci / Rendering colori sfalsati

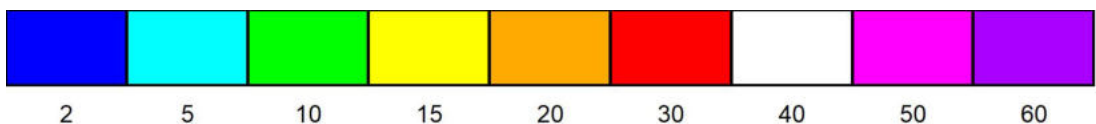
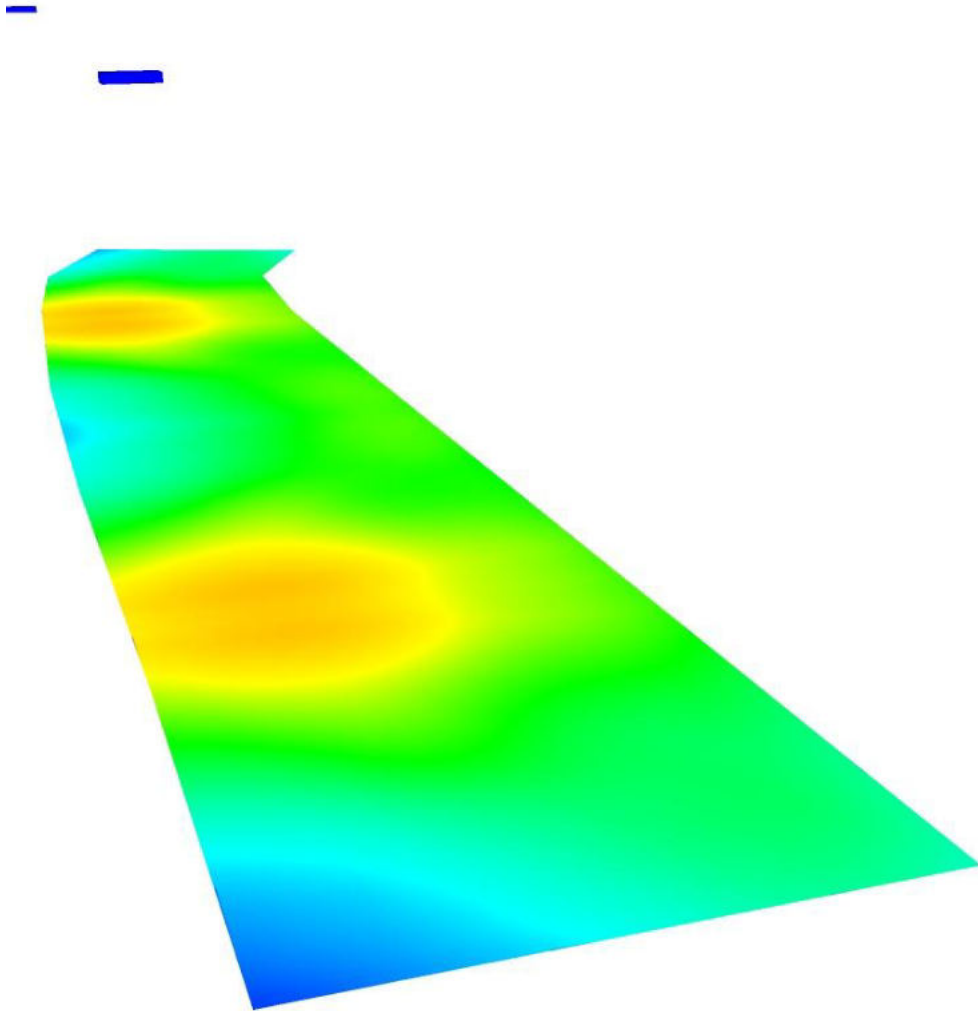

lx



Redattore Arch. Emiliano Granzotto
 Telefono
 Fax
 e-Mail

**Zona di conflitto ingresso-uscita merci / Elemento del pavimento 1 / Superficie 1 /
 Isolinee (E)**

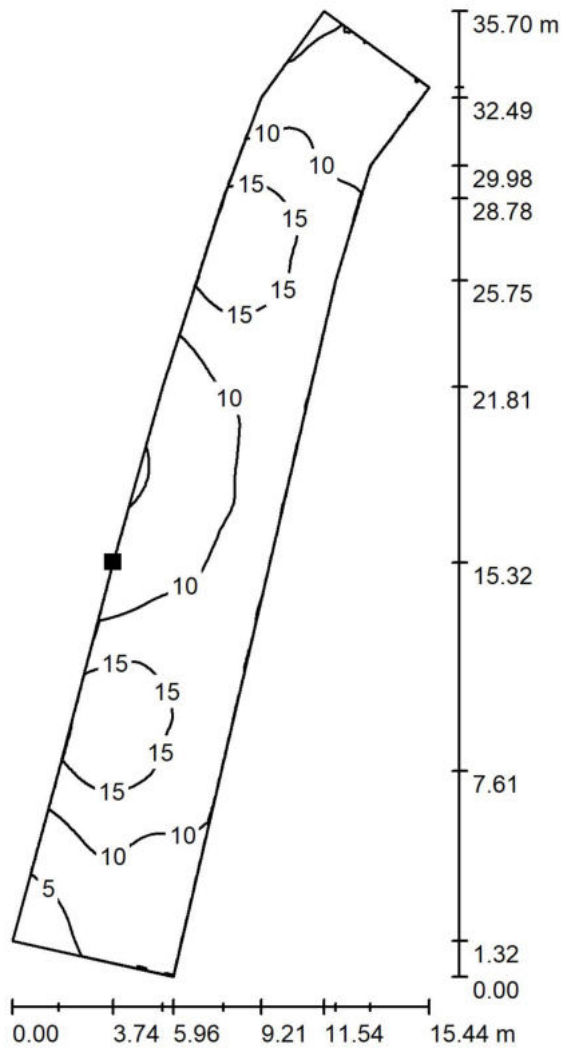

Valori in Lux, Scala 1 : 280

Posizione della superficie nella
 scena esterna:
 Punto contrassegnato:
 (15.274 m, 92.714 m, 0.000 m)



Reticolo: 128 x 128 Punti

E_m [lx]	E_{min} [lx]	E_{max} [lx]	E_{min} / E_m	E_{min} / E_{max}
11	2.88	19	0.267	0.155



Redattore Arch. Emiliano Granzotto
 Telefono
 Fax
 e-Mail

**Zona di conflitto ingresso-uscita merci / Elemento del pavimento 1 / Superficie 1 /
 Isolinee (L)**

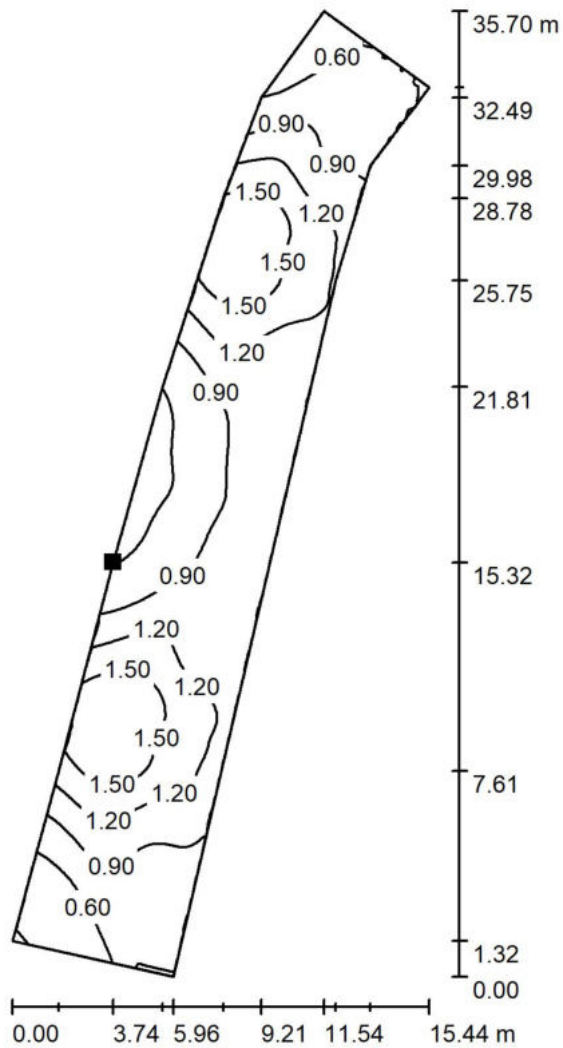

Valori in Candela/m², Scala 1 : 280

Posizione della superficie nella
 scena esterna:
 Punto contrassegnato:
 (15.274 m, 92.714 m, 0.000 m)



Reticolo: 128 x 128 Punti

L_m [cd/m²]
 1.03

L_{min} [cd/m²]
 0.28

L_{max} [cd/m²]
 1.77



Redattore Arch. Emiliano Granzotto
 Telefono
 Fax
 e-Mail

INQUINAMENTO DA PARK RETRO / Dati di pianificazione

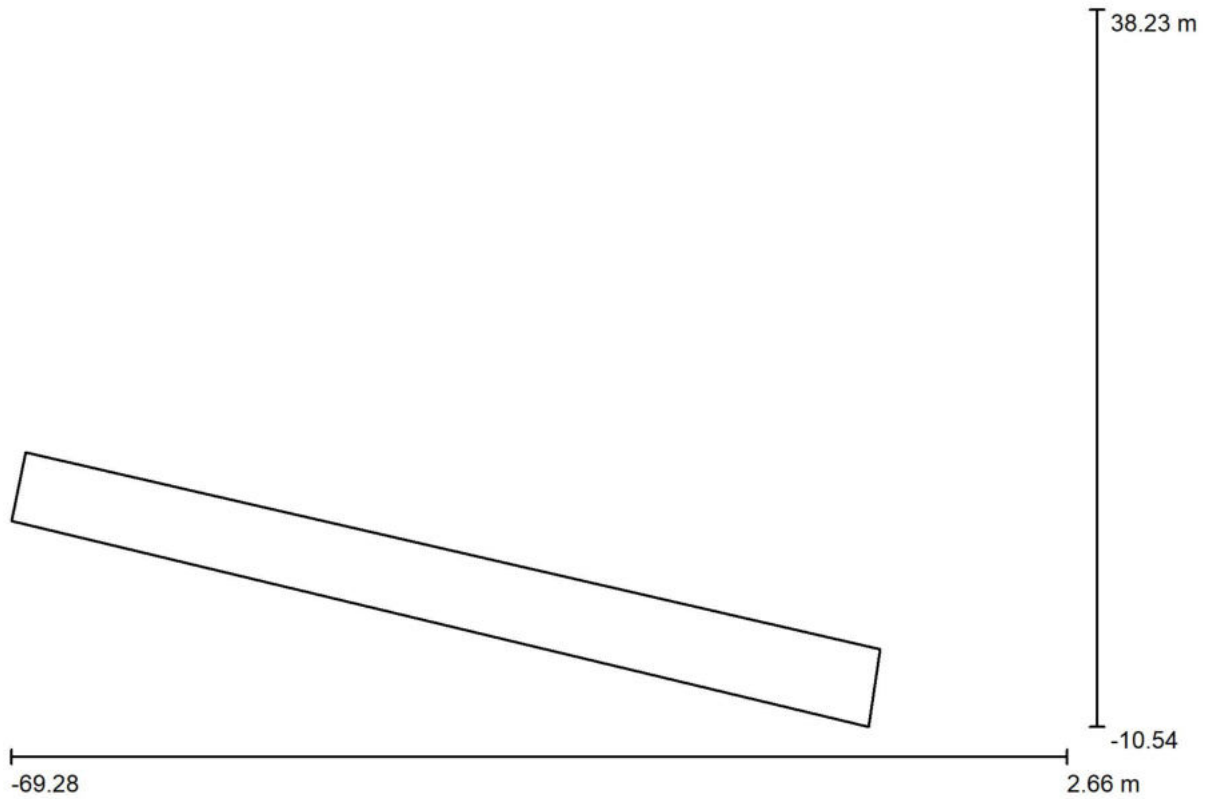

Fattore di manutenzione: 0.90, ULR (Upward Light Ratio): 0.0%

Scala 1:515

Distinta lampade

No.	Pezzo	Denominazione (Fattore di correzione)	Φ (Lampada) [lm]	Φ (Lampadine) [lm]	P [W]
1	11	AEC ILLUMINAZIONE SRL ITALO 1 0F3 STW 3.5-1M ITALO 1 0F3 STW 3.5-1M (1.000)	2430	2430	21.5
Totale:			26729	Totale: 26730	236.5



Redattore Arch. Emiliano Granzotto
Telefono
Fax
e-Mail

INQUINAMENTO DA PARK RETRO / Lista pezzi lampade

11 Pezzo AEC ILLUMINAZIONE SRL ITALO 1 0F3 STW
3.5-1M ITALO 1 0F3 STW 3.5-1M
Articolo No.: ITALO 1 0F3 STW 3.5-1M
Flusso luminoso (Lampada): 2430 lm
Flusso luminoso (Lampadine): 2430 lm
Potenza lampade: 21.5 W
Classificazione lampade secondo CIE: 100
CIE Flux Code: 38 76 97 100 100
Dotazione: 1 x L-IT1-0F3-3000-525-1M-70-25
(Fattore di correzione 1.000).

Per un'immagine della
lampada consultare il
nostro catalogo
lampade.

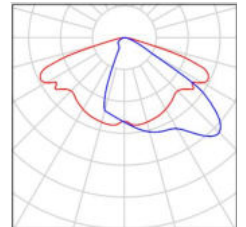



Redattore Arch. Emiliano Granzotto
 Telefono
 Fax
 e-Mail

INQUINAMENTO DA PARK RETRO / Elemento del pavimento 1 / Superficie 1 / Isolinee (E)

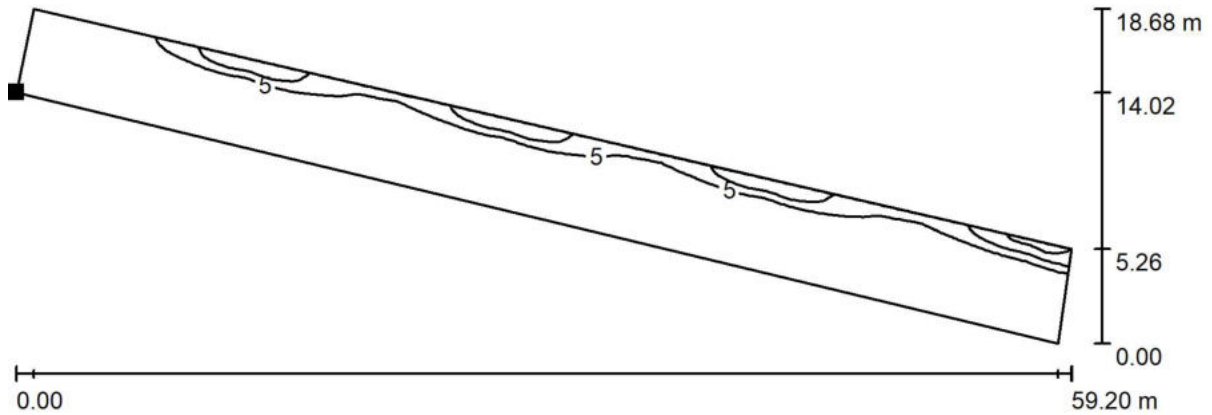

Valori in Lux, Scala 1 : 424

Posizione della superficie nella
 scena esterna:
 Punto contrassegnato:
 (-69.277 m, 3.473 m, 0.000 m)



Reticolo: 128 x 128 Punti

E_m [lx]	E_{min} [lx]	E_{max} [lx]	E_{min} / E_m	E_{min} / E_{max}
2.04	0.00	17	0.000	0.000



Redattore Arch. Emiliano Granzotto
 Telefono
 Fax
 e-Mail

INQUINAMENTO DA STRADA INTERNA / Dati di pianificazione

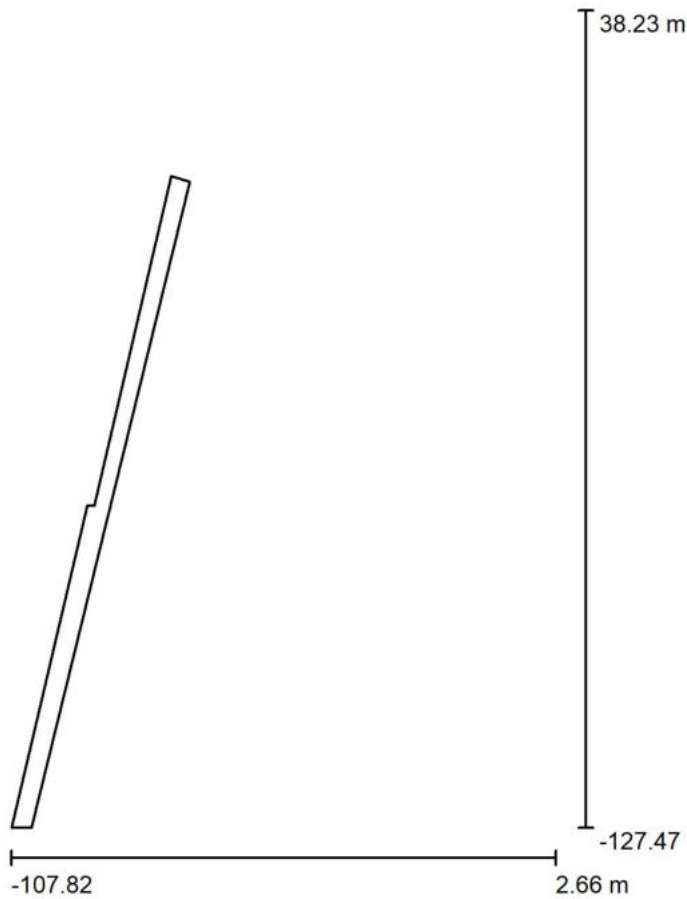

Fattore di manutenzione: 0.90, ULR (Upward Light Ratio): 0.0%

Scala 1:1536

Distinta lampade

No.	Pezzo	Denominazione (Fattore di correzione)	Φ (Lampada) [lm]	Φ (Lampadine) [lm]	P [W]
1	11	AEC ILLUMINAZIONE SRL ITALO 1 0F3 STW 3.5-1M ITALO 1 0F3 STW 3.5-1M (1.000)	2430	2430	21.5
Totale:			26729	Totale: 26730	236.5



Redattore Arch. Emiliano Granzotto
Telefono
Fax
e-Mail

INQUINAMENTO DA STRADA INTERNA / Lista pezzi lampade

11 Pezzo AEC ILLUMINAZIONE SRL ITALO 1 0F3 STW
3.5-1M ITALO 1 0F3 STW 3.5-1M
Articolo No.: ITALO 1 0F3 STW 3.5-1M
Flusso luminoso (Lampada): 2430 lm
Flusso luminoso (Lampadine): 2430 lm
Potenza lampade: 21.5 W
Classificazione lampade secondo CIE: 100
CIE Flux Code: 38 76 97 100 100
Dotazione: 1 x L-IT1-0F3-3000-525-1M-70-25
(Fattore di correzione 1.000).

Per un'immagine della
lampada consultare il
nostro catalogo
lampade.

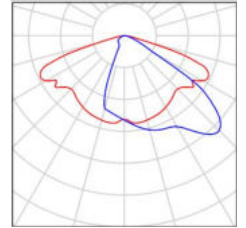



Redattore Arch. Emiliano Granzotto
 Telefono
 Fax
 e-Mail

INQUINAMENTO DA PARCHEGGIO NORD / Dati di pianificazione

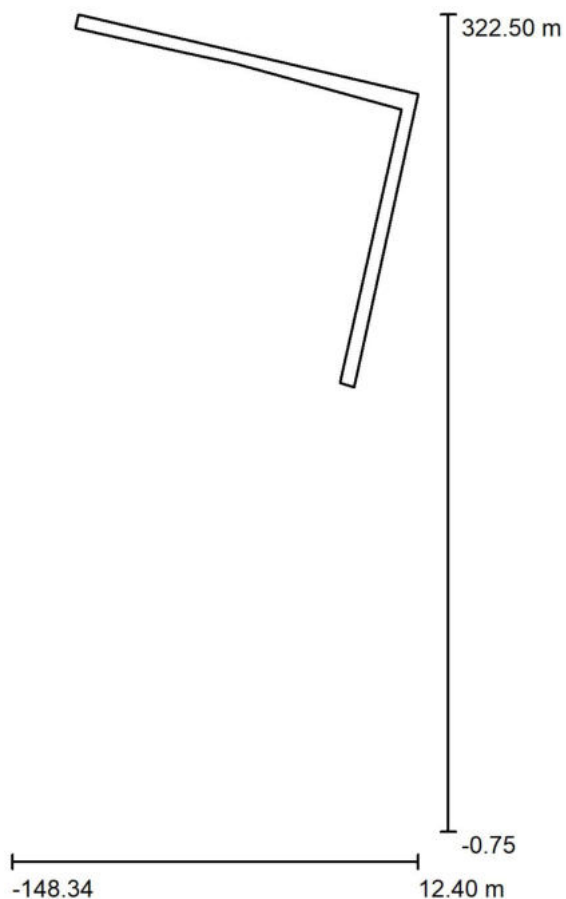

Fattore di manutenzione: 0.90, ULR (Upward Light Ratio): 0.0%

Scala 1:2997

Distinta lampade

No.	Pezzo	Denominazione (Fattore di correzione)	Φ (Lampada) [lm]	Φ (Lampadine) [lm]	P [W]
1	127	AEC ILLUMINAZIONE SRL ITALO 1 0F3 STW 3.5-1M ITALO 1 0F3 STW 3.5-1M (1.000)	2430	2430	21.5
Totale:			308602	Totale: 308610	2730.5



Redattore Arch. Emiliano Granzotto
Telefono
Fax
e-Mail

INQUINAMENTO DA PARCHEGGIO NORD / Lista pezzi lampade

127 Pezzo AEC ILLUMINAZIONE SRL ITALO 1 0F3 STW
3.5-1M ITALO 1 0F3 STW 3.5-1M
Articolo No.: ITALO 1 0F3 STW 3.5-1M
Flusso luminoso (Lampada): 2430 lm
Flusso luminoso (Lampadine): 2430 lm
Potenza lampade: 21.5 W
Classificazione lampade secondo CIE: 100
CIE Flux Code: 38 76 97 100 100
Dotazione: 1 x L-IT1-0F3-3000-525-1M-70-25
(Fattore di correzione 1.000).

Per un'immagine della
lampada consultare il
nostro catalogo
lampade.

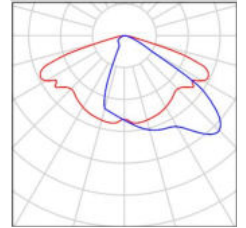



Redattore Arch. Emiliano Granzotto
Telefono
Fax
e-Mail

INQUINAMENTO DA PARCHEGGIO NORD / Rendering 3D

